

# Dimplex®

# Optimyst®

## OPERATING INSTRUCTION MANUAL

### Model:

3-STEP Optimyst 3STEP-RGB-EU

---

These instructions should be read carefully and retained for future use. Note also the information presented on the appliance.

**GB** **PT** **TR** **NO**

EN: This product is only suitable for well insulated rooms or occasional use. DE: Dieses Produkt ist nur für gut isolierte Bereiche oder gelegentliche Verwendung geeignet. FR: Ce produit convient uniquement à des endroits bien isolés ou pour un usage occasionnel. IT: Questo prodotto è adatto solo per spazi ben isolati o per uso occasionale. ES: Este producto sólo es adecuado para espacios bien aislados o un uso ocasional. NL: Dit product is uitsluitend geschikt voor goed geïsoleerde ruimten of voor sporadisch gebruik. PL: Produkt ten jest odpowiedni wyłącznie do dobrze odizolowanych miejsc lub do okazjonalnego użytku. NO: Dette produktet egner seg kun for godt isolerte rom eller sporadisk bruk. RO: Acest produs este adecvat exclusiv spațiilor bine ventilate sau utilizării ocazionale. CZ: Tento výrobek je vhodný pouze do dobře izolovaných prostor nebo k příležitostnému použití. DK: Dette produkt er kun egnet til velisolerede rum eller lejlighedsvis brug. PT: Este produto somente é adequado para espaços bem isolados ou uso ocasional. SE: Denna produkt är endast avsedd för välisolerade utrymmen eller tillfällig användning. FI: Tämä tuote soveltuu ainoastaan hyvin eristettyihin tiloihin tai satunnaiseen käyttöön. SK: Tento výrobok je vhodný len pre dobre izolované priestory alebo na občasné použitie. SI: Ta izdelek je primeren le za dobro izolirane prostore ali za občasno uporabo. HR: Ovaj proizvod je pogodan samo za dobro izolirane prostore ili povremenu upotrebu. HU: Ez a termék csak jól szigetelt terekhez vagy eseti használatra alkalmas



This product complies with all the required Product Safety, Electromagnetic Compatibility and Environmental Standards. This product is fully compliant with the LVD, EMC, RoHS and Eco Design Directives.

GB .....	3
PT.....	14
TR.....	25
NO.....	36

## IMPORTANT INFORMATION

Please read this information guide carefully to be able to safely install, use and maintain your product.

Failure to follow these instructions may cause injury and/or damage and may invalidate your guarantee.

When using electrical appliances, basic precautions should always be followed to reduce the risk of fire, electrical shock and injury to persons, including the following:

- If the appliance is damaged, check with the supplier before installation and operation.
- Do not use this appliance if it has been dropped.
- Do not use outdoors.
- Do not use in the immediate surroundings of a bath, shower or swimming pool.
- Do not locate the appliance immediately below a fixed socket outlet or connection box.
- Do not use this appliance in series with a thermal control, a program controller, a timer or any other device that switches on the heat automatically, since a fire risk exists when the heater is accidentally covered or displaced.
- Do not block any of the heat outlet or air vents on this product.
- Use this appliance on a horizontal and stable surface.

This appliance can be used by children aged from 8 years and above and persons with reduced physical, sensory or mental capabilities or lack of experience and knowledge if they have been given supervision or instruction concerning use of the appliance in a safe way and understand the hazards involved. Children shall not play with the appliance. Cleaning and user maintenance shall not be made by children without supervision.

Children aged from 3 years and less than 8 years shall only switch on/off the appliance provided that it has been placed or installed in its intended normal operating position and they have been given supervision or instruction concerning use of the appliance in a safe way and understand the hazards involved. Children aged from 3 years and less than 8 years shall not plug in, regulate and clean the appliance or perform user maintenance.

Children of less than 3 years should be kept away unless continuously supervised.

**CAUTION:** Some parts of this product can become very hot and cause burns. Particular attention has to be given where children and vulnerable people are present.

**CAUTION:** In order to avoid a hazard due to inadvertent resetting of the thermal cutout, this appliance must not be supplied through an external switching device, such as a timer, or connected to a switch that is regularly switched on and off by the utility.

Although this appliance complies with safety standards, we do not recommend its use on deep pile carpets or on long hair type of rugs. Ensure that furniture, curtains or other combustible material are positioned no closer than 1 meter from the appliance.

The appliance must be positioned so that the plug is accessible. In the event of a fault unplug the appliance. Unplug the appliance when not required for long periods.

If the supply cord is damaged it must be replaced by the manufacturer or service agent or a similarly qualified person in order to avoid a hazard. Keep the supply cord away from the front of the appliance.

**WARNING:** This appliance must be earthed.

**WARNING:** In order to avoid overheating, do not cover the appliance. Do not place material or garments on the appliance, or obstruct the circulation around the appliance.

The appliance carries a DO NOT COVER warning symbol. 

**WARNING:** Risk of fire - We do not recommend the use of this appliance connected through an extension lead or any external switching device such as a plug in timer or remote control plug in adaptor. All heating appliances draw high current through the mains supply and any weakness in the design, connections or components in these devices can easily result in overheating of the connection points resulting in melting, distortion and even the risk of fire!

**WARNING:** Do not use this appliance in small rooms when they are occupied by persons not capable of leaving the room on their own, unless constant supervision is provided.

## GENERAL INFORMATION

- The appliance incorporates a flame effect, which can be used with or without heating, so that the comforting effect may be enjoyed at any time of year. Using the flame effect on its own only requires little electricity.
- The appliance is designed to be built into a surround, wall or structure.
- This appliance requires regular cleaning and maintenance. Please refer to the Maintenance section for details.
- Unpack the appliance carefully and retain the packaging for possible future use.
- Please note: Used in an environment where background noise is very low, it may be possible to hear a sound which is related to the operation of the flame effect. This is normal and should not be a cause for concern.
- This appliance must be installed on a horizontal and stable surface. Once installed, never move this appliance or lay on its back, without draining the water from sump and water tank.
- This appliance uses sound (beeps) and lighting (LED blinks) to advise you of errors. Please see troubleshooting guide for further advice.

## WATER QUALITY & CLEANING

This product contains and utilises water as an aspect of its operation. The adherence to the cleaning requirement as detailed within the instructions is necessary to ensure that risk/s through bacterial proliferation are minimised.

All internal components of Optimyst that are in contact with water, feature antimicrobial technology, that inhibits the growth of a wide range of bacteria by up to 99.99%. The product protection is effective for the useful lifetime of the product. Its performance has been independently tested to ISO 22196 standard.

- Normal clean tap water should be used in this appliance.
- In areas with hard water, a water softener (decalcifier) is recommended and more frequent cleaning and maintenance may be required.
- Unfiltered water supplied from a well or any other unmonitored supply is not recommended.
- Do not drink the water from the sump or from the water tank(s).
- The water tank, sump, sump lid, tank cap and air filters must be cleaned once every week, particularly in hard water areas. This is to remove dirt and prevent build up of limescale which could damage the product.
- Ensure any soap/cleaning detergents if used are rinsed off fully to remove any residue before reusing parts. Do not use any harsh or corrosive chemicals for cleaning as these could damage the parts.
- If you intend not using the appliance for longer than a week, drain the water from sump and water tank and dry the sump.

Technical Information, Model No: 3-STEP-RGB				
Heat Output		230V	240V	
Nominal Heat Output	$P_{Nom}$	1.16	1.26	kW
Minimum Heat Output	$P_{min}$	1.16	1.26	kW
Maximum Continuous Heat Output	$P_{max}$	1.16	1.26	kW
Auxiliary Electricity Consumption	-	-	-	-
In Standby Mode	$P_{Nom}$	0.21	0.22	W
Electronic room temperature control plus week timer				

# INSTALLATION INSTRUCTIONS

This section describes how to install and set up your fire.

## BEFORE YOU START:

- Ensure that all packing items are removed (read any warning labels carefully) and retain all packing for possible future use.
- Before connecting the appliance, check that the supply voltage is the same as that stated on the appliance.
- Ensure that the appliance is installed on a level surface.
- Make sure the appliance is switched OFF for installation.

The 3-Step can be changed to suit 3 styles; the 3 sided glass, the 2 side corner and the single front glass. The product comes set up as a single front glass. To change between models fix the suction cups to the front glass and lift the glass upwards and then down and away from the product see (Fig 5). Remove the rubber cord on the inside of the side glass at the bottom and top. Slide the side metal plate and side glass out together see (Fig 6). Separate the side glass and slide it back into place. Use the larger rubber cord to fix the side glass in place found in the instruction pack. Replace the front glass by repeating the steps above in reverse. Use the suction cups to adjust the side glass so that you have a both the front and side glass fitting correctly. Ensure that there is a gap of 300mm between the top of the fire and the underside of any shelf.

## BUILDING THE PRODUCT SURROUND/ENCLOSURE

This product can be built into a wall, surround or structure. Please take note of the product dimensions (Fig.1) and build your wall, surround or structure accordingly. Ensure that any constructed base is sufficiently strong to support the weight of the product. Suitable clearance should be provided to allow the product to be installed easily. When determining a location for the product, ensure that the unit will not be susceptible to drafts, vents, ceiling fans and other air currents. Similar to a candle, large movements of air will affect the unit's ability to create and maintain the flame effect.

If fitting this product in a fireplace opening, we recommend that;

1. You have your chimney cleaned by a competent chimney sweep.
2. You block off the chimney flue. This procedure is important for the efficient operation of the heating unit and will also reduce heat loss up the chimney.

## WALL MOUNTING THE PRODUCT

This product must be secured to a supporting wall for installation (Fig 2). Once your supporting base has been built to the required dimensions and an electrical connection has been installed, follow the steps below to install your product.

1. Using the dimensions in (Fig 1) mount the wall brace supplied on the wall in the desired location. Firmly secure the brace to the wall using 4 appropriate fixings suitable for your wall construction.
2. With two persons holding the fire by the sides, carefully manoeuvre the product into position on the constructed base and suspend the fire from the wall brace (Fig 3). Ensure the cable is accessible and not caught under the product.
3. Adjust the supporting feet using a spanner to ensure the product is level and fully supported at all sides. The base of the product should be raised above the level of the platform to allow for air circulation.
4. Tighten the screws holding the product to the wall brace to lock it in position.
5. Complete the construction of the surrounding front/side facia around the product. Ensure that there is an opening at the front for air to get into the product, see (Fig 4). This is essential for the flame effect. Also ensure that there is venting at the top of the product, this is essential for the heater to function correctly, see (Fig 3).
6. The power cord is on the back of the product. Please take note of this when constructing the surround/enclosure (Fig 1).

## VENTILATION

This product needs free ventilation from underneath to operate correctly. There are slots on the underside of the drawer, the rear of the product and along the drawer front to allow this free air through the product. The free ventilation helps keep the electronic components cool and allows the mist to rise and leave the product. Please take note of the requirement for ventilation around the product and ensure that vents are not blocked. If fitting into a surround/enclosure ensure that there is a ventilation gap to allow a clear path for the air to get into the product.

## ELECTRICAL CONNECTION

Plug the fire into a 16amp 230/240 Volt outlet located within 1m of the product. Be sure to have access to the plug after installation to allow for disconnection. Ensure that the supply cable exits at the back of the fire to suit your supply socket location and is not trapped under the fire such that it might cause it to be damaged.

## FILLING THE WATER TANK

Before powering on the product for the first time, ensure that a full water tank has been placed on the product. Open the drawer and remove the water tank from its location on top of the sump (Fig 7) and open it by unscrewing the orange cap (Fig 8). The tank should be filled with clean tap water only - Refer to WATER QUALITY & CLEANING for more details. When the tank is replaced on top of the sump, it will take about one minute for the tank to empty into the sump. Allow the sump to fill fully before switching on the product. Once filling is complete, the tank can be refilled and replaced on top of the sump. This will allow for the maximum capacity of water to be stored in the product. Close the drawer when filled.

# OPERATING THE PRODUCT

This section describes how to activate your fire using either the manual controls or remote control.

## MAINS SWITCH

Open the drawer to access the control panel. The mains switch is located on the module and controls the electricity to the appliance (Fig 9A).

Note: This switch must be in the 'ON' ( I ) position for each appliance to operate.













## MIST EXTRACTION FAN

This product is fitted with a mist extraction fan to reduce condensation on the glass during operation. The fan can be switched to High or Low speed setting, depending on flame intensity.

Open the drawer to access the control panel. The mist extraction fan switch (Fig 10B) is located beside the manual controls (Fig 10A).

## MANUAL CONTROLS (TETHERED RECEIVER UNIT)

The product is fitted with manual controls on a tethered receiver unit, which must be connected to operate the product. This also acts as the receiver unit for the remote control operation. The manual controls are located inside the drawer on the front of the product (Fig 10A). Particular care should be given after installation to ensure the receiver jack is fully connected to ensure the product functions correctly.

MANUAL & REMOTE CONTROL ICONS		
	Standby	Press to turn on the unit or to put it into standby mode. There is a brief delay after pressing this button before the unit turns on. Note: When the unit is turned on there is a 45 second warm up sequence before the flame effect starts.
	Flame Intensity	Select on remote to control up/down or press  or  on manual controls to desired Flame intensity
	Flame Theme	Select on remote to control up/down or press repeatedly on manual controls to cycle through the different Flame themes below: 1 - Natural Flame 2 - Blue 3 - Violet 4 - Red 5 - Aquamarine 6 - Prism Mode - the flames will cycle through the different colours.
	Volume and crackle sound	Press to turn the sound ON/OFF
	Heat On / Manual Mode	Press to turn heat on/off on manual controls. Press to turn heat on with remote.
	Heat Off (Remote)	Press to turn heat off with remote.
	Brightness	Press repeatedly to cycle the Flame brightness settings: B1 - Brightness level 1 B2 - Brightness level 2 B3 - Brightness level 3 B4 - Brightness level 4 B5 - Brightness level 5 B6 - Pulsating effect
	Date/Time (Remote)	Press to adjust Date/Time on Remote handset.
	Timer Schedule (Remote)	Press to select Timer Schedule function.
	Adaptive Start (Remote)	Indicates if Adaptive Start is enabled on product.
	Bluetooth (main module)	Press this button as alternative method to pairing new handset to the product (the product will beep and blink). Confirm pairing with Enter button on handset.

# REMOTE CONTROL

- 1 Display Screen
- 2 'Menu' Button
- 3 'Back' Button
- 4 'Advance' Button(ADV)
- 5 'Up and Down' Arrows
- 6 'Enter' Button (Press to Activate the Remote)

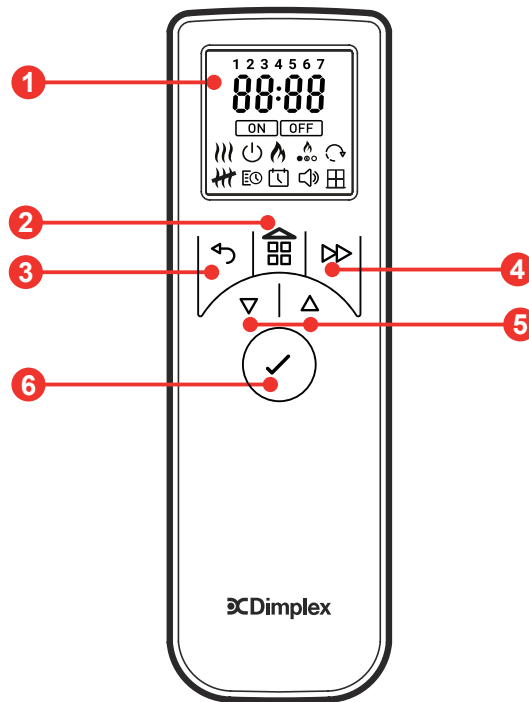

## TO FIT THE BATTERIES

The remote control is supplied with 2xAA batteries in a bag. Lift off the battery cover on the back of the remote control and insert the batteries taking note of the polarity.



Batteries must be recycled or disposed of properly.  
Check with your Local Authority or Retailer for recycling advice in your area .

Frequency band(s) this product operates in: 2.4GHz





Maximum radio-frequency power transmitter in the frequency band(s) this product operates in: 2.71dBm





## PAIRING THE REMOTE CONTROL

The remote control has already been paired to your product during factory assembly. In the unlikely event that the remote control disconnects from the product, or you obtain a spare remote control, you will need to complete the pairing process:





1. Open the drawer and press the rocker switch to the on (I) position. You should hear an audible beep.
2. Press and hold 'Button 6' until PAIR appears on the display
3. Bring the remote control close to the product where the receiver is. See (Fig 11)
4. The product will start to beep and blink
5. Press 'Button 6' to complete the pairing process. The product will go into standby mode.

## CREATING YOUR PERFECT OPTIMYST EFFECT



With Optimyst technology you can create a flame effect that is unique to you. First ensure the appliance is on by pressing the main switch to I (Fig 10). To turn on the flames press the  button on the manual controls. If using the remote, press the ENTER button to activate and use the  or  buttons to navigate to the  icon and press ENTER to select.

**FLAME COLOUR:** There are 6 colour themes to choose from. To adjust the flame colour, navigate to colour icon  on the remote and press enter. Use  or  to toggle between options 1 to 6 flame themes and ENTER to select. On the manual controls press the  repeatedly to cycle through the colours.

TIP: Orange is the go to colour for a traditional authentic look, but when it is time for a celebration switch to the Prism theme that cycles through a rainbow of colours. In summer time blue is both cooling and calm, whilst green always draws attention at Halloween.

**FLAME INTENSITY:** You can adjust the flame intensity by selecting  and press ENTER to adjust. There are 6 levels to choose from, press  or  to adjust intensity, F1 being the lowest setting and F6 being the highest setting. On the manual controls press the  and  buttons to adjust the flame to your desired level. Please give the flame generator time to react to the changes you make.

TIP: Lower levels give a gentle slow flame, higher levels a faster fuller flame.

**FLAME BRIGHTNESS:** During spring and summer when the days are longer you may need to increase the brightness of the flame to make it more vivid. Select the brightness icon  on the remote and press enter. Use  or  to adjust

brightness options 1 to 6 and ENTER to select.

TIP: depending on the lighting, surrounding décor colours and airflow in the room, making adjustments the flame intensity, colour and brightness can make a real difference to you look and feel of this fireplace.

**SOUND:** For authenticity you can add the sound of crackling logs to the flame effect. Select the 🔊 icon on the remote to adjust the sound level by pressing ▽ or ▲ followed by ENTER to select. On the manual controls the 🔊 button turns the sound on/off.

Once you have made your adjustments to both the flame height and crackling sound, the appliance will keep these settings even if you power off the appliance by either the on/standby button or by the main switch. The next time you switch on the appliance, it will start up as normal, wait 45 seconds for the flames to start and then revert to the adjusted settings.

## SETTING THE DATE AND TIME

To set the date and time on the heater; with the remote control activated navigate UP/DOWN button to Date & Time icon

1. Press Enter when the 🕒 is blinking
2. Press ▽ and ▲ to set the Hour, press Enter
3. Press ▽ and ▲ to set the Minutes, press Enter to confirm the time
4. Press ▽ and ▲ to set the Day, press Enter
5. Press ▽ and ▲ to set the Month, press Enter
6. Press ▽ and ▲ to set the Year, press Enter to confirm the year
7. Press ▽ and ▲ to select ON/OFF for the Daylight saving time, press Enter to confirm and returns to home screen.

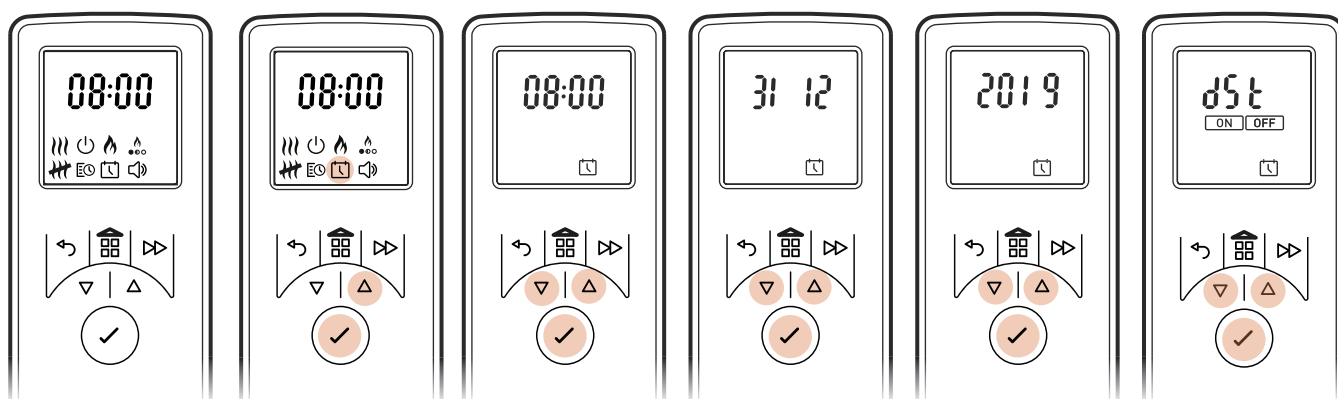

## MODES OF OPERATION

**MANUAL MODE (HEAT ON CONSTANT) 🔥:** Select to choose a constant heat mode. This mode heats the room to the temperature you have set the remote control to. Note: This mode ignores the User Timer and maintains the displayed temperature.

1. Press Menu Button
2. Press ▽ or ▲ to highlight the 🔥 symbol
3. Press Enter to Confirm
4. Use ▽ and ▲ to adjust to the desired room temperature. Note the default temperature setting is 21°C and the maximum temperature set point on the product is 30°C.
5. To turn Heat OFF, Press the Menu 🏠 or Back ↶ button, then use ▽ or ▲ to highlight the 🔥 symbol and press Enter to select.
6. While in Manual mode menu (Temp displayed as below) the user can choose between HI/LO heat output by pressing the Advance button ⏩ followed by ▽ or ▲ to highlight and Enter to select.

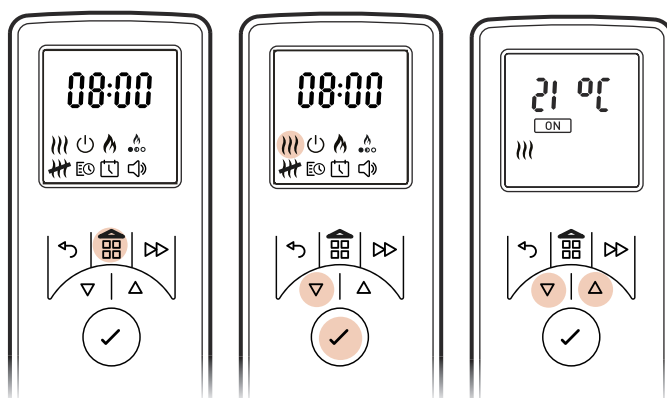



**TIMER SCHEDULE MODE** : Provides greatest flexibility to the user. Four times slots are available throughout the day and these can be customised for each day of the week.

**CHOOSING AND SETTING A TIMER SCHEDULE.**

User Timer - To re-programme the factory default Timer Modes: with the remote control activated, navigate UP/DOWN button to user timer

1. Press Enter when  is blinking
2. Press  $\Delta$  once EDIT icon blinks then press Enter  
 \*Days of the weeks are now displayed at the top of the screen\*  
 Day 1 = Monday, Day 2 = Tuesday, Day 3 = Wednesday, Day 4 = Thursday, Day 5 = Friday, Day 6 = Saturday, Day 7 = Sunday
3. Press  $\Delta$  to navigate to the desired day and Press Enter to Select
4. P1 will be displayed on screen
5. Press Enter to select P1, or to navigate to P2, P3 or P4 press  $\Delta$  and press Enter to select
6. ON will be displayed
7. Press  $\nabla$  or  $\Delta$  to adjust the ON Hour time, press Enter to Confirm
8. Press  $\nabla$  or  $\Delta$  to adjust the ON Minute time, press Enter to Confirm
9. Press  $\nabla$  or  $\Delta$  to adjust the Temperature setting, press Enter to Confirm
10. OFF will be displayed
11. Press  $\nabla$  or  $\Delta$  to adjust the OFF Hour time, press Enter to Confirm
12. Press  $\nabla$  or  $\Delta$  to adjust the OFF Minute time, press Enter to Confirm

Press Enter to modify Programme P2, follow steps 5-12, Press  $\Delta$  to skip to P3

Press Enter to modify Programme P3, follow steps 5-12, Press  $\Delta$  to Skip to P4

Press Enter to modify Programme P4, follow steps 5-12

To copy newly programmed P1-P4 heating programmes to other days, press and hold ADV button COPY will be displayed then navigate UP/DOWN buttons to other days, while the day flashing press and hold ENTER button to paste, PASTE will be displayed to confirm the setting.

Press BACK button user timer screen is displayed, navigate UP/DOWN button to flash ON and press ENTER to confirm the user timer setting. During this setting product will turn off and turn on for the time you selected.

To turn off the User timer, activate the remote control by pressing the ENTER button, heater OFF time will be displayed, press the MENU button which takes to home screen, navigate to  and press ENTER, ON blinks, press  $\nabla$  once while OFF blinks press ENTER to confirm. Now the timer is turned OFF which is incated by one beep sound.

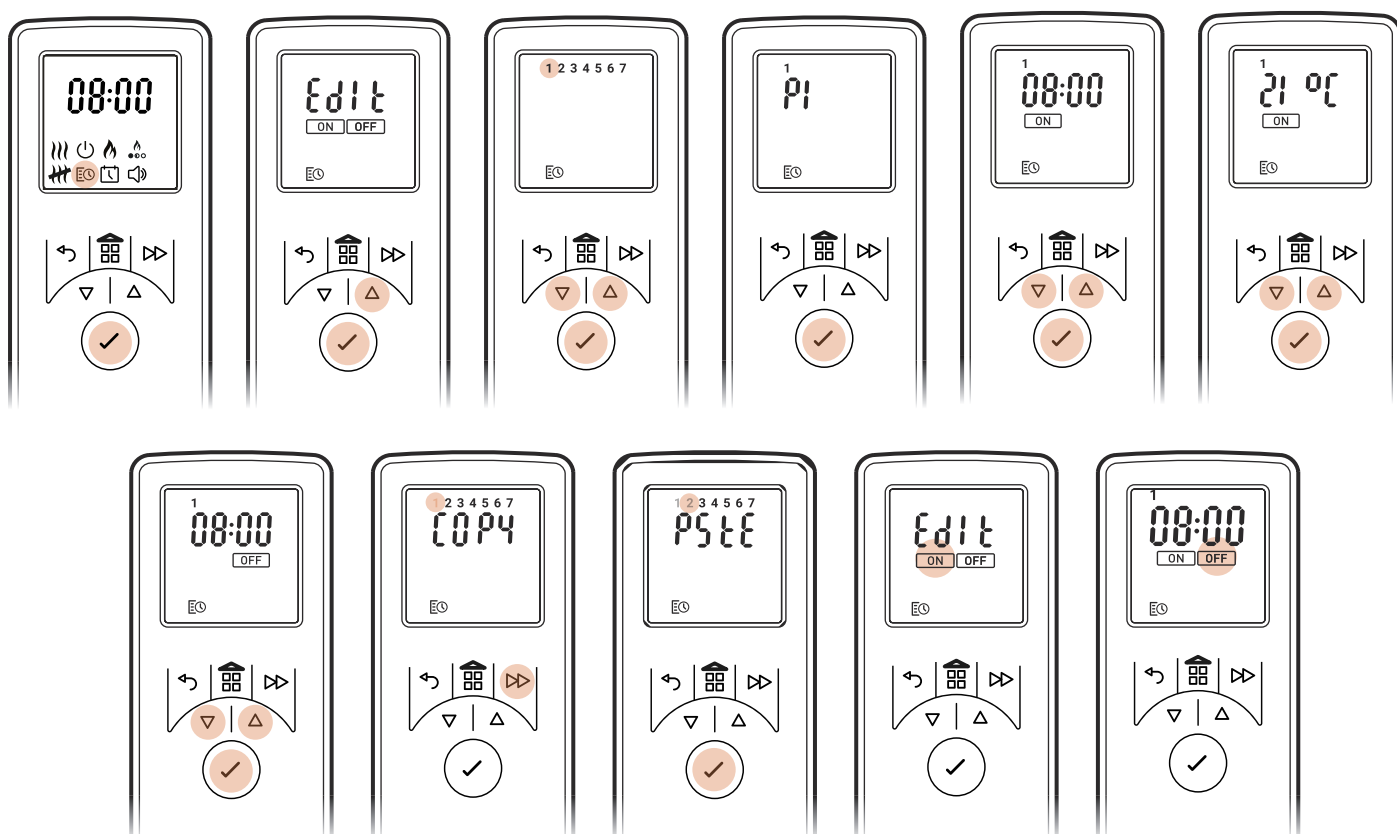



## THERMAL SAFETY CUT-OUT

A thermal safety cut-out is incorporated in the fan heater to prevent damage due to overheating. This can happen if the heat outlet was restricted in any way. If the cut-out operates, unplug the heater from the socket outlet and allow approximately 10 minutes before reconnecting. Before switching the heater back on remove any obstruction that may be restricting the heat outlet, then continue normal operation.

## ADVANCE MENU OPTIONS

The Eco handset is equipped with advanced menu options to further enhance the product functionality. To access: Press the Menu  to go to the home screen.

Press and Hold the Menu  and Advance button  at same time for 3 seconds to access the Advance menu options. Use the  $\nabla$  or  $\Delta$  to go to desired menu & press ENTER to select.

## RUNBACK TIMER

The product will go to standby after designated period.

Select ON using  $\nabla$  or  $\Delta$  (will be flashing) and Enter to go to time menu.

Press  $\nabla$  or  $\Delta$  to highlight desired preset time period (30min, 1hr, 1.5hr, 2hr, 4hr, 8hr) and ENTER to select.

Will highlight **rb** on screen when active.

## SET BACK POINT

The maximum temperature set point on the product is 30°C You have the option to reduce this set point.

## ADAPTIVE START

 The built-in electronics in this appliance have a learning function with regards to how long it takes to heat up a room. Having learnt how quickly it can heat up your room, the appliance is able to turn on at just the right time in order to get the room up to a comfortable temperature when you want it. For example, if you get up at 7am, you would normally have to guess when to turn the heating on in order for it to pre-heat the room in time. Depending on how cold it is outside, this could mean the room is still cold when you have to get out of bed, or mean that its been warm for half an hour before it needed to be. Adaptive Start means that if you select 21°C at 7am, the heater will turn on exactly when it needs to in order to meet this target, running for shorter periods of time when the weather is mild, and ensuring the room is nice and warm in the winter. The Adaptive Start function will automatically activate when you use the Timer Mode.

## FROST PROTECT

Frost protect mode prevents the room from freezing. The heater will turn on if the room temperature drops below 7°C.

Will indicate **FP** on the screen when active.

## TEMPERATURE UNITS DISPLAY

User can change the Units of the temperature (°C and °F). Use  $\nabla$  or  $\Delta$  to select and ENTER to confirm.

## FLAME CONNECT APP

The fireplace is capable of being controlled using the Flame Connect App for mobile devices. This is available to download to your device from Google Play or Apple App stores. Follow the on screen instructions for set-up.

NOTE: The fireplace will not operate using the provided remote control when the app is open on a mobile device.



## LOW WATER / REFILLING THE WATER TANKS

When the water tanks have emptied and the water level in the product is getting low, the product will flash its LEDs twice and beep twice. The product will operate for a further 15 minutes before beeping once and switching into low water mode. For products being operated with the LED log fuel bed, only the fuel bed will remain illuminated while in low water mode. At this point, the product can either be switched into stand-by mode using the remote control or Bluetooth receiver or the product can be refilled with water. Refilling the product with water will cause the product to restart automatically.

To refill the tank, open the drawer and remove the water tank from its position on top of the sump. Refill the water tank using filtered/decalcified water only. The tank can then be replaced on top of the sump. If the product was not switched into stand-by mode after experiencing low later, the product will restart automatically after about 20 seconds of refilling.

# MAINTENANCE

## GENERAL TIPS

Only use clean tap water in this appliance. Refer to Water Quality & Cleaning section for details.

Always ensure that the appliance is sitting on a level surface.

If you intend not using the appliance for longer than a week, remove and empty the sump and water tank.

Once installed, never move this appliance or lay on its back, without draining the water from sump.

## CLEANING

**WARNING:** Always press Switch 'A' to the 'OFF' (0) position (Fig 9) and disconnect from the power supply before cleaning the fire.

We recommend cleaning the following components once every week, particularly in hard water areas:

Tank cap and seal (Fig 8), Nozzle (Fig 16), Transducer (Fig 17), Sump (Fig 18) & Air filter (Fig 19).

For general cleaning use a soft clean duster – never use abrasive cleaners.

To remove any accumulation of dust or fluff, the soft brush attachment of a vacuum cleaner should occasionally be used.

## SUMP

1. Open the drawer & press switch 'A' to the 'OFF' (0) position (Fig 9)
2. Remove the water tank from its position on top of the sump.
3. Disconnect the electrical connector to the transducers, located on the right side of the sump. (Fig 14).
4. There are two orange clips holding down the nozzle on the sump; one on the left and one on the right hand side of the nozzle. On the left side, press in the clip with one hand and with the other lift the nozzle out of the clip. Repeat this for the right side (Fig 15). The nozzle can now be lifted up and placed aside (Fig 16).
5. Gently lift up the sump (Fig 17), taking care to keep it level so as not to spill any water. Sit the sump in the sink.
6. Carefully empty the sump into the sink taking note that the transducer (Fig 17) is held in place by a retaining clip.
7. Put a small amount of washing up liquid into the sump, and using a soft brush, gently clean all surfaces in the sump and gently clean the transducer including the cone and metal discs located in the top grooved surface.
8. When cleaned, thoroughly rinse the sump with clean water to remove all traces of washing up liquid.
9. Clean the nozzle with a soft brush and flush out thoroughly with water.
10. Reverse the above steps 1 – 6 to reassemble.

## TRANSDUCER

The transducer is a consumable item and may need to be replaced through time, depending on its usage. Replacement transducers can be purchased from your dealer. The transducer is fixed in the sump with a plastic clip (Fig 17).

If you need to replace your transducer:

1. Follow the steps 1-5 in the CLEANING - Sump section under 'Maintenance' to gain access to the transducer.
2. Press the clip back and lift the transducer upwards out of its holder.
3. Place the new transducer into the sump, ensuring the its cable does not sit over the cone.
4. Reverse the above steps to reassemble the nozzle and sump.

## AIR FILTER

1. Open the drawer to access the air filter at the rear of the module.
2. Gently slide the air filter upwards out of its plastic holder. (Fig 19)
3. Gently rinse with water in the sink and dry with fabric towel.
4. Replace the filter making sure that the coarse black filter is facing outwards.
5. Replace the fuel bed.

## NOZZLE INSERTS

Nozzle inserts have been supplied and fitted into the nozzle opening. These are used to alter the profile of the flame effect but can be removed if a different flame profile is preferred. To remove, lift up the 2 small D shaped taps to loosen the insert, then it can be pulled out.

Alternative blocking inserts have also been supplied to block off sections of the flame. To fit them, first remove the existing inserts. Break the blocking inserts to the required length and place in the nozzle opening in the desired location. Ensure the inserts are orientated correctly before pushing down to snap into position. See Fig 13 for further details.

## TROUBLESHOOTING

The product has been designed to highlight particular errors by flashing the on board LED lights. The lights will flash a number of times corresponding to the error that is occurring. Please see the table below for the explanation of the errors.

Symptom	Cause	Corrective Action
Product will not operate.	Electrical connection issue Product not switched on	Ensure product has working electrical connection. Ensure mains rocker switch on (Fig 9A)
Product will not operate. The LED fuel bed only operates.	Low water reading Product is not level	Refill the water tank(s) of the product. See "Filling the Water Tanks" above. Ensure the product is level by checking the on-board level.
LEDs blink twice and product beeps twice	Product is approaching low water	Refill the water tank(s) of the product. See "Filling the Water Tanks" above.
Product will not operate. LEDs continuously blink twice every 8 seconds	Low water reading	Refill the water tank(s) of the product. See "Filling the Water Tanks" above.
Product will not operate. LEDs continuously blink three times every 8 seconds	Time from max level to min level is too short. Conflicting water level readings (min and max level being read at the same time.)	Ensure there are no leaks in the sump. Ensure that the floats are moving freely within the sump. Ensure the product is level.
Product will not operate. LEDs continuously blink four times every 8 seconds	Fill time from min to max level has been exceeded	Refill the water tank(s) of the product. See "Filling the Water Tanks" above.
Product will not operate. LEDs continuously blink once every 8 seconds	Overflow Detection	Switch off the product and the water supply. Contact your dealer for assistance.
Little or No Mist Generation	Transducer not operating correctly Transducer is dirty Transducer is not sitting correctly in sump Fan is obstructed or blocked Nozzle is not on sump correctly Nozzle is blocked	Check operation of transducer Clean sump and transducer thoroughly Switch off product, take nozzle off sump and ensure transducer is fitted in sump correctly Remove air filter and clean. Ensure it is placed back in product correctly. Ensure Nozzle is sitting on sump correctly Clean sump, transducer and nozzle thoroughly
The flame effect has too much smoke.	Flame effect setting is too high	Turn down the flame effect. Give the product time to adjust to the new setting
Bluetooth Receiver stops working	Loose connection	Check connection to the receiver (Fig 12)
Remote Control stops working	Bluetooth range issue Bluetooth Receiver connection is loose Remote control batteries need replacing	Check positioning of Bluetooth Receiver. Ensure it is not encased in metal or concrete. Check connection to the receiver (Fig 12) Replace with new batteries of same type.

## ADDITIONAL INFORMATION

### AFTER SALES SERVICE

Your product is guaranteed for two years from the date of purchase. Within this period, we undertake to repair or exchange this product free of charge (excluding transducer discs & subject to availability) provided it has been installed and operated in accordance with these instructions. Your rights under this guarantee are additional to your statutory rights, which in turn are not affected by this guarantee.

For initial help and support, first contact the retailer from whom the appliance was bought. Please ensure that you have the model reference and serial number of the appliance when making enquiries. These numbers are available on the appliance rating label (See Fig 10A).

For further details please visit [www.dimplexfires.com](http://www.dimplexfires.com)

### RECYCLING



At the end of the electrical products useful life it should not be disposed of with household waste. Please recycle where facilities exist. Check with your Local Authority or retailer for recycling advice in your area.

## PATENT / PATENT APPLICATION

Products within the Optimyst range are protected by one or more of the following patents and patent applications:

Great Britain GB2460259B, GB2475794B, GB2418014, EP2029941, GB2436212, GB2402206B

United States US8413358, US8136276, US7967690, US8574086

Russia RU2434181

European EP2029941, EP2315976, EP1787063 (A1), EP2388527, EP2029941,

China CN101883953A, CN102105746A, CN101057105 (A), CN101438104

Australia AU2009248743A1, AU2007224634

Canada CA2725214, CA2579444, CA2645939

South Africa ZA2008/08702

Mexico MX2008011712

South Korea KR101364191

Japan JP5281417, JP5496291

Brazil BRP10708894

India 4122/KOLNP/2008

New Zealand NZ571900

## INFORMAÇÕES IMPORTANTES

Leia atentamente este guia de informações para poder instalar, utilizar e efetuar a manutenção do seu produto em segurança.

O incumprimento destas instruções pode causar ferimentos e/ou danos e pode invalidar a garantia.

Ao utilizar aparelhos elétricos, devem ser sempre seguidas as precauções básicas para reduzir o risco de incêndio, choque elétrico e ferimentos nas pessoas, incluindo as seguintes:

- Se o aparelho estiver danificado, consulte o fornecedor antes da instalação e do funcionamento.
- Não utilize o aparelho se este tiver sofrido uma queda.
- Não utilize no exterior.
- Não utilize nas imediações de uma banheira, duche ou piscina.
- Não coloque o aparelho imediatamente por baixo de uma tomada fixa ou de uma caixa de ligação.
- Não utilize este aparelho em série com um controlo térmico, um controlador de programa, um temporizador ou qualquer outro dispositivo que ligue automaticamente o aquecimento, uma vez que existe um risco de incêndio se o aquecedor for acidentalmente coberto ou deslocado.
- Não bloqueie nenhuma das saídas de calor ou de ar deste produto.
- Utilize este aparelho numa superfície horizontal e estável.

Este aparelho pode ser utilizado por crianças a partir dos 8 anos de idade e por pessoas com capacidades físicas, sensoriais ou mentais reduzidas ou com falta de experiência e conhecimentos, desde que tenham recebido supervisão ou instruções sobre a utilização do aparelho de forma segura e compreendam os perigos envolvidos. As crianças não devem brincar com o aparelho. A limpeza e a manutenção pelo utilizador não devem ser efetuadas por crianças sem supervisão.

As crianças com idade entre os 3 anos e os 8 anos só podem ligar/desligar o aparelho se este tiver sido colocado ou instalado na sua posição normal de funcionamento e se tiverem recebido supervisão ou instruções sobre a utilização do aparelho de forma segura, e compreenderem os perigos envolvidos. As crianças com idade entre os 3 anos e os 8 anos não devem ligar, regular nem limpar o aparelho, nem efetuar a manutenção pelo utilizador.

As crianças com menos de 3 anos devem ficar afastadas do aparelho, exceto com supervisão permanente.

**CUIDADO:** Algumas partes deste produto podem ficar muito quentes e causar queimaduras. Deve ser dada especial atenção à presença de crianças e de pessoas vulneráveis.

**CUIDADO:** Para evitar perigo devido a uma reinicialização inadvertida do corte térmico, este aparelho não deve ser alimentado através de um dispositivo de comutação externo, como um temporizador, nem ligado a um interruptor que seja ligado e desligado regularmente pela rede elétrica.

Embora este aparelho cumpra as normas de segurança, não recomendamos a sua utilização em alcatifas altas nem em tapetes de pelo comprido. Certifique-se de que os móveis, as cortinas ou outros materiais combustíveis não estão a menos de 1 metro do aparelho.

O aparelho deve ser colocado de forma a que a ficha esteja acessível. Em caso de avaria, desligue o aparelho da corrente elétrica. Desligue o aparelho da tomada quando não for necessário durante longos períodos de tempo.

Se o cabo de alimentação estiver danificado, deve ser substituído pelo fabricante, por um técnico de assistência ou por uma pessoa com qualificações semelhantes, de modo a evitar qualquer perigo. Mantenha o cabo de alimentação afastado da parte frontal do aparelho.

**AVISO:** Este aparelho deve ser ligado à terra.

**AVISO:** Para evitar o sobreaquecimento, não cubra o aparelho. Não coloque materiais nem peças de vestuário sobre o aparelho, nem obstrua a circulação à volta deste.

O aparelho apresenta um símbolo de aviso NÃO COBRIR. 

**AVISO:** Risco de incêndio - Não recomendamos a utilização deste aparelho ligado através de uma extensão ou de qualquer dispositivo de comutação externo, como um temporizador de ligação à tomada ou um adaptador de ligação à tomada de telecomando. Todos os aparelhos de aquecimento consomem uma corrente elevada através da rede elétrica e qualquer deficiência na conceção, nas ligações ou nos componentes destes aparelhos pode facilmente provocar o sobreaquecimento dos pontos de ligação, resultando em derretimento, distorção e até mesmo risco de incêndio!

**AVISO:** Não utilize este aparelho em compartimentos pequenos quando estes estiverem ocupados por pessoas que não sejam capazes de sair do compartimento sozinhas, exceto com supervisão constante.

## INFORMAÇÕES GERAIS

- O aparelho incorpora um efeito de chama, que pode ser utilizado com ou sem aquecimento, para que o efeito de conforto possa ser desfrutado em qualquer altura do ano. A utilização do efeito de chama por si só requer pouca eletricidade.
- O aparelho foi concebido para ser embutido numa parede, num suporte ou numa estrutura.
- Este aparelho requer uma limpeza e manutenção regulares. Para obter mais informações, consulte a secção Manutenção.
- Desembale o aparelho com cuidado e guarde a embalagem para uma eventual utilização futura.
- Nota: Utilizado num ambiente com muito pouco ruído de fundo, pode ser possível ouvir um som associado ao funcionamento do efeito de chama. Isto é normal e não deve ser motivo de preocupação.
- Este aparelho deve ser instalado numa superfície horizontal e estável. Uma vez instalado, nunca mova este aparelho nem o coloque ao contrário sem drenar a água do reservatório e do depósito de água.
- Este aparelho avisa-o dos erros através de sons (bips) e de luzes (LED intermitentes). Para obter mais informações, consulte o guia de resolução de problemas.

## QUALIDADE DA ÁGUA E LIMPEZA

Este produto contém e utiliza água no âmbito do seu funcionamento. O cumprimento dos requisitos de limpeza, tal como descrito nas instruções, é necessário para garantir a minimização do(s) risco(s) decorrente(s) da proliferação bacteriana.

Todos os componentes internos do Optimyst que estão em contacto com a água possuem tecnologia antimicrobiana, que inibe o crescimento de uma vasta gama de bactérias até 99,99%. A proteção do produto é eficaz durante a vida útil do produto. O seu desempenho foi testado de forma independente em conformidade com a norma ISO 22196.

- Neste aparelho, deve ser utilizada água da torneira normal e limpa.
- Em zonas com água dura, recomenda-se a utilização de um descalcificador de água, e poderá ser necessário efetuar limpeza e manutenção mais frequentes.
- Não se recomenda a utilização de água não filtrada proveniente de um poço ou de qualquer outra fonte não monitorizada.
- Não beba a água do reservatório nem do(s) reservatório(s) de água.
- O reservatório de água, o reservatório, a tampa do reservatório, a tampa do reservatório e os filtros de ar devem ser limpos uma vez por semana, especialmente em zonas de água dura. Isto destina-se a remover a sujidade e a evitar a acumulação de calcário que pode danificar o produto.
- Certifique-se de que qualquer sabão/detergentes de limpeza, se utilizados, são completamente enxaguados para remover qualquer resíduo antes de reutilizar as peças. Não utilize produtos químicos agressivos nem corrosivos para a limpeza, uma vez que estes podem danificar as peças.
- Se não pretender utilizar o aparelho durante mais de uma semana, esvazie a água do reservatório e do reservatório de água, e seque o reservatório.

Informações técnicas, Número do modelo: 3-STEP-RGB				
Potência térmica		230V	240V	
Potência Térmica Nominal	$P_{Nom}$	1,16	1,26	kW
Potência Térmica Mínima	$P_{min}$	1,16	1,26	kW
Potência Térmica Máxima Contínua	$P_{max}$	1,16	1,26	kW
Consumo de Eletricidade Auxiliar	-	-	-	-
Em Modo de Espera	$P_{Nom}$	0,21	0,22	W
Controlo eletrónico da temperatura ambiente e temporizador semanal				

# INSTRUÇÕES DE INSTALAÇÃO

Esta secção descreve como instalar e configurar a lareira.

## ANTES DE COMEÇAR:

- Certifique-se de que todos os objetos são retirados da embalagem (leia atentamente as etiquetas de aviso) e conserve toda a embalagem para eventual utilização futura.
- Antes de ligar o aparelho, verifique se a tensão de alimentação é igual à indicada no aparelho.
- Certifique-se de que o aparelho está instalado numa superfície plana.
- Certifique-se de que o aparelho está desligado (OFF) para a instalação.

O 3-Step pode ser alterado para se adaptar a 3 estilos: um vidro com 3 lados, um canto de 2 lados e um vidro frontal único. O produto é fornecido na configuração de vidro frontal único. Para mudar de modelo, fixe as ventosas no vidro frontal e levante o vidro para cima e depois para baixo, retirando-o do produto (consulte a Fig 5). Retire o cordão de borracha que se encontra no interior do vidro lateral, na parte inferior e superior. Deslize a placa metálica lateral e o vidro lateral e retire ambos em simultâneo (consulte a Fig 6). Separe o vidro lateral e volte a colocá-lo no lugar. Utilize o cordão de borracha maior, que se encontra na embalagem de instruções, para fixar o vidro lateral no lugar. Substitua o vidro frontal repetindo os passos acima em sentido inverso. Utilize as ventosas para ajustar o vidro lateral de modo a que tanto o vidro frontal como o lateral encaixem corretamente. Certifique-se de que existe uma folga de 300 mm entre a parte superior da lareira e a parte inferior de qualquer prateleira.

## MONTAGEM DA CAIXA DO PRODUTO

Este produto pode ser embutido numa parede, num suporte ou numa estrutura. Tenha em atenção as dimensões do produto (Fig. 1) e monte a parede, caixa ou estrutura em conformidade. Certifique-se de que qualquer base construída é suficientemente forte para suportar o peso do produto. Deve ser prevista uma folga adequada para permitir que o produto seja instalado facilmente. Ao determinar um local para o produto, certifique-se de que a unidade não fica suscetível a correntes de ar, aberturas de ventilação, ventoinhas de teto e outras correntes de ar. À semelhança de uma vela, grandes movimentos de ar afetarão a capacidade da unidade para criar e manter o efeito de chama.

Se instalar este produto numa abertura de lareira, recomendamos que:

1. A limpeza da chaminé seja efetuada por um limpa-chaminés qualificado.
2. O tubo da chaminé é bloqueado. Este procedimento é importante para o funcionamento eficiente da unidade de aquecimento e também reduzirá a perda de calor pela chaminé.

## MONTAGEM NA PAREDE DO PRODUTO

Este produto deve ser fixado a uma parede de suporte para instalação (Fig. 2). Depois de a base de suporte ter sido construída com as dimensões necessárias e uma ligação elétrica ter sido instalada, siga os passos abaixo para instalar o seu produto.

1. Utilizando as dimensões da Fig 1, monte o suporte de parede incluído no local pretendido da parede. Fixe firmemente o suporte à parede utilizando 4 fixações adequadas à construção da sua parede.
2. Com duas pessoas a segurarem a lareira pelas laterais, manobre cuidadosamente o produto para a sua posição sobre a base construída e suspenda a lareira no suporte de parede (Fig. 3). Certifique-se de que o cabo está acessível e não está preso debaixo do produto.
3. Ajuste os pés de apoio com uma chave inglesa, para garantir que o produto está nivelado e totalmente apoiado em todos os lados. A base do produto deve ser elevada acima do nível da plataforma para permitir a circulação de ar.
4. Aperte os parafusos que fixam o produto ao suporte de parede para o bloquear na posição.
5. Conclua a construção da fachada frontal/lateral em torno do produto. Certifique-se de que existe uma abertura na parte da frente para permitir a entrada de ar no produto. Consulte a Fig. 4. Isto é essencial para o efeito de chama. Certifique-se também de que existe ventilação na parte superior do produto, essencial para que o aquecedor funcione corretamente. Consulte a Fig. 3.
6. O cabo de alimentação encontra-se na parte de trás do produto. Tenha isto em atenção ao construir a caixa (Fig. 1).

## VENTILAÇÃO

Este produto necessita de ventilação livre por baixo para funcionar corretamente. Existem ranhuras na parte inferior da gaveta, na parte posterior do produto e ao longo da frente da gaveta para permitir que a corrente de ar atravesse o produto. A ventilação livre ajuda a manter os componentes eletrónicos frescos e permite que o vapor suba e saia do produto. Tenha em atenção a necessidade de ventilação à volta do produto e certifique-se de que as aberturas de ventilação não estão bloqueadas. Se o produto for montado numa caixa, certifique-se de que existe um espaço de ventilação para permitir a entrada de ar no produto.

## LIGAÇÃO ELÉTRICA

Ligue a lareira a uma tomada de 16 A de 230/240 volts, situada a menos de 1 m do produto. Certifique-se de que tem acesso à ficha após a instalação, para permitir a desconexão. Certifique-se de que o cabo de alimentação sai pela parte de trás da lareira, de acordo com a localização da tomada de alimentação, e que não fica preso debaixo da lareira para não provocar danos.

## ENCHER O DEPÓSITO DE ÁGUA

Antes de ligar o produto pela primeira vez, certifique-se de que foi colocado um depósito de água cheio no produto. Abra a gaveta e retire o depósito de água da sua localização no topo do reservatório (Fig. 7) e abra-o, desaparafusando a tampa cor de laranja (Fig. 8). O depósito deve ser enchido apenas com água limpa - Consulte a secção QUALIDADE DA ÁGUA E LIMPEZA para ver mais pormenores. Quando o depósito é colocado na parte superior do reservatório, a água demora cerca de um minuto a passar para o reservatório. Deixe o reservatório encher completamente antes de ligar o produto. Uma vez concluído o enchimento, o reservatório pode ser enchido de novo e recolocado no topo do reservatório. Isto permitirá que a capacidade máxima de água seja armazenada no produto. Feche a gaveta quando estiver cheia.



# FUNCIONAMENTO DO PRODUTO

Esta secção descreve como ativar a lareira utilizando os comandos manuais ou o telecomando.

## INTERRUPTOR

Abrir a gaveta para aceder ao painel de controlo. O interruptor está situado no módulo e controla a eletricidade para o aparelho (Fig. 9A).

Nota: Este interruptor deve estar na posição "ON" ( I ) (ligado) para que cada aparelho funcione.













## VENTOINHA DE EXTRAÇÃO DO VAPOR

Este produto está equipado com uma ventoinha de extração do vapor para reduzir a condensação no vidro durante o funcionamento. A ventoinha pode ser ligada na velocidade Alta ou Baixa, consoante a intensidade da chama.

Abrir a gaveta para aceder ao painel de controlo. O interruptor da ventoinha de extração de vapor (Fig. 10B) está localizado ao lado dos controlos manuais (Fig. 10A).

## CONTROLOS MANUAIS (UNIDADE RECETORA COM FIO)

O produto está equipado com controlos manuais numa unidade recetora com fio, que tem de ser ligada para operar o produto, e que também funciona como unidade recetora para a utilização do telecomando. Os controlos manuais estão localizados no interior da gaveta, na parte da frente do produto (Fig. 10A). Após a instalação, deve ser dada especial atenção para garantir que a tomada do recetor está totalmente ligada, de modo a garantir o funcionamento correto do produto.

ÍCONES DE CONTROLO MANUAL E TELECOMANDO		
	Em espera	Prima para ligar a unidade ou para a colocar no modo de espera. Após premir este botão, há um breve atraso antes de a unidade se ligar. Nota: Quando a unidade é ligada, há uma sequência de aquecimento de 45 segundos antes do início do efeito de chama.
	Intensidade da chama	Selecione no telecomando para aumentar/diminuir a chama ou prima  ou  nos controlos manuais para obter a intensidade de chama desejada
	Tema da chama	Selecione no telecomando para percorrer para cima/para baixo ou prima repetidamente nos controlos manuais para percorrer os diferentes temas de chama abaixo: 1 - Chama natural 2 - Azul 3 - Violeta 4 - Vermelho 5 - Verde-azulado 6 - Modo Prisma - as chamas percorrem as diferentes cores.
	Volume e som de crepitação	Prima para ligar/desligar (ON/OFF) o som
	Aquecimento ligado/ Modo manual	Prima para ligar/desligar o aquecimento nos controlos manuais. Prima para ligar o aquecimento com o telecomando.
	Aquecimento desligado (Telecomando)	Prima para desligar o aquecimento com o telecomando.
	Luminosidade	Prima repetidamente para percorrer as definições de luminosidade da chama: B1 - Nível de luminosidade 1 B2 - Nível de luminosidade 2 B3 - Nível de luminosidade 3 B4 - Nível de luminosidade 4 B5 - Nível de luminosidade 5 B6 - Efeito pulsante
	Data/Hora (Telecomando)	Prima para ajustar a data/hora no telecomando.
	Programação do temporizador (Telecomando)	Prima para seleccionar a função Programação do temporizador.
	Arranque adaptativo (Telecomando)	Indica se o Arranque Adaptativo está ativado no produto.
	Bluetooth (módulo principal)	Prima este botão como método alternativo para emparelhar um novo dispositivo com o produto (o produto emite um sinal sonoro e pisca). Confirme o emparelhamento com o botão Enter no dispositivo.

## TELECOMANDO

- 1 Ecrã de Visualização
- 2 Botão "Menu"
- 3 Botão "Retroceder"
- 4 Botão "Avançado" (ADV)
- 5 Setas para cima e para baixo
- 6 Botão "Enter" (premir para ativar o telecomando)

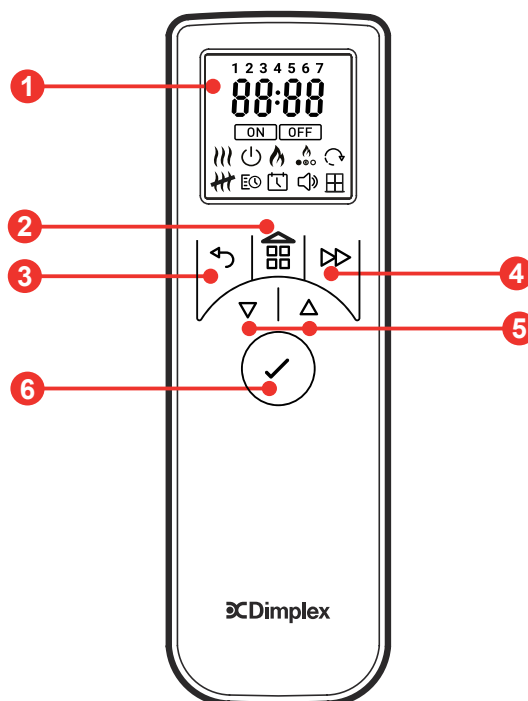

### PARA COLOCAR AS PILHAS

O telecomando é fornecido com 2 pilhas AA num saco. Levante a tampa das pilhas na parte de trás do telecomando e introduza-as tendo em atenção a polaridade.



As pilhas devem ser recicladas ou eliminadas corretamente.

Consulte a autoridade local ou a loja para obter conselhos sobre reciclagem na sua área.

Banda(s) de frequência em que este produto funciona: 2,4 GHz

Potência máxima do transmissor de radiofrequência na(s) banda(s) de frequência em que este produto funciona: 2,71 dBm

### EMPARELHAMENTO DO TELECOMANDO

O telecomando já foi emparelhado com o seu produto durante a montagem na fábrica. Na eventualidade improvável de o telecomando se desligar do produto, ou se obtiver um telecomando sobresselente, terá de realizar o processo de emparelhamento:

1. Abra a gaveta e prima o interruptor basculante para a posição de ligado (I). Deve ouvir um sinal sonoro.
2. Prima continuamente o "Botão 6" até aparecer PAIR (Emparelhar) no visor
3. Aproxime o telecomando do produto onde se encontra o recetor. Ver (Fig. 11)
4. O produto começa a emitir um sinal sonoro e a piscar
5. Prima o "Botão 6" para concluir o processo de emparelhamento. O produto entra no modo de espera.

### CRIAÇÃO DO EFEITO OPTIMYST PERFEITO

Com a tecnologia Optimyst pode criar um efeito de chama exclusivo. Em primeiro lugar, certifique-se de que o aparelho está ligado, colocando o interruptor geral na posição I (Fig. 10). Para acender as chamas, prima o botão nos controlos manuais. Se utilizar o telecomando, prima o botão ENTER para ativar e utilize os botões ou para navegar para o ícone e prima ENTER para selecionar.

**COR DA CHAMA:** Existem 6 temas de cores à escolha. Para ajustar a cor da chama, navegue até ao ícone de cor no telecomando e prima ENTER. Utilize ou para alternar entre as opções 1 a 6 de temas de chamas e ENTER para selecionar. Nos controlos manuais, prima o botão repetidamente para percorrer as cores.



DICA: O laranja é a cor de eleição para um visual tradicional e autêntico, mas quando é altura de festejar, mude para o tema Prism, que percorre um arco-íris de cores. No verão, o azul é refrescante e calmo, enquanto o verde chama sempre a atenção na Noite das Bruxas.

**INTENSIDADE DA CHAMA:** Pode ajustar a intensidade da chama selecionando e premindo ENTER para ajustar. Existem 6 níveis à escolha, prima ou para ajustar a intensidade, sendo F1 a definição mais baixa e F6 a definição mais alta. Nos controlos manuais prima os botões e para ajustar o nível de chama desejado. Dê tempo ao gerador de chama para reagir às alterações que efetuar.

DICA: Os níveis mais baixos proporcionam uma chama suave e lenta, os níveis mais altos proporcionam uma chama mais rápida e cheia.

**LUMINOSIDADE DA CHAMA:** Durante a primavera e o verão, quando os dias são mais longos, pode ser necessário aumentar o brilho da chama para a tornar mais viva. Selecione o ícone de luminosidade no telecomando e prima ENTER. Utilize ou para ajustar as opções de brilho de 1 a 6 e ENTER para selecionar.

**DICA:** consoante a luminosidade, as cores da decoração circundante e o fluxo de ar na divisão, ajustar a intensidade, a cor e o brilho da chama pode fazer uma verdadeira diferença no aspeto e na sensação desta lareira.

**SOM:** Para maior autenticidade, pode adicionar o som de lenha a crepitar ao efeito de chama. Seleccione o ícone  no telecomando para ajustar o nível de som premindo  $\nabla$  ou  $\Delta$  e, depois ENTER para seleccionar. Nos controlos manuais, o botão  liga/desliga o som.

Depois de ter ajustado a altura da chama e o som do crepitar, o aparelho manterá estas definições mesmo que o desligue com o botão de ligar/modo de espera ou do interruptor principal. Da próxima vez que ligar o aparelho, este arrancará normalmente, aguardará 45 segundos para que as chamas se iniciem e, em seguida, voltará às definições guardadas.

## DEFINIR A DATA E A HORA

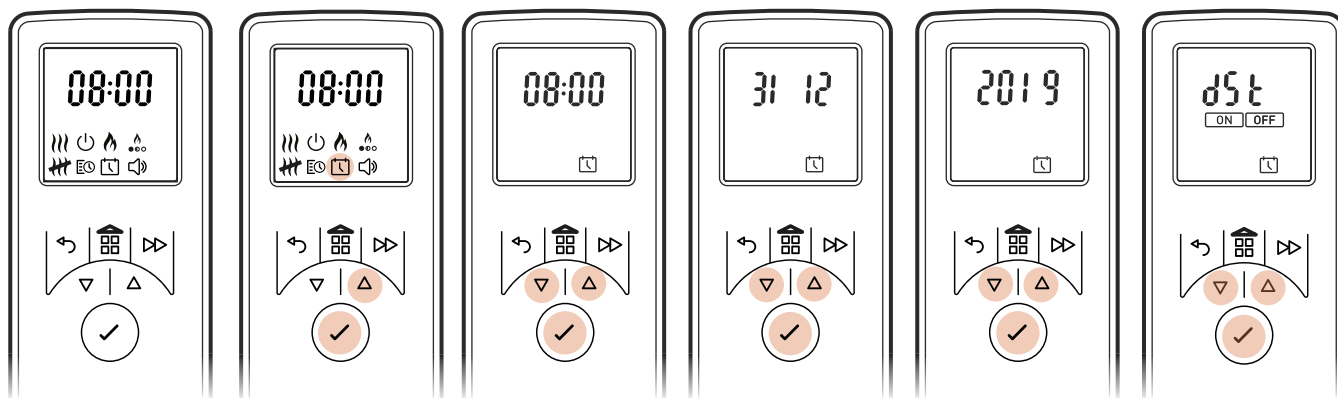

Para definir a data e a hora no aquecedor: com o telecomando ativado, navegue com o botão UP/DOWN (Cima/baixo) até ao ícone de Data e Hora

1. Prima Enter quando  estiver a piscar
2. Prima  $\nabla$  e  $\Delta$  para definir a Hora, prima Enter
3. Prima  $\nabla$  e  $\Delta$  para definir os Minutos, prima Enter para confirmar a hora
4. Prima  $\nabla$  e  $\Delta$  para definir o Dia, prima Enter
5. Prima  $\nabla$  e  $\Delta$  para definir o Mês, prima Enter
6. Prima  $\nabla$  e  $\Delta$  para definir o Ano, prima Enter para confirmar o ano
7. Prima  $\nabla$  e  $\Delta$  para seleccionar ON/OFF (Ligar/desligar) para o horário de verão; prima Enter para confirmar e regressar ao ecrã inicial.



## MODOS DE FUNCIONAMENTO

**MODO MANUAL (CALOR CONSTANTE) **: Seleccione para escolher um modo de aquecimento constante. Este modo aquece a divisão à temperatura que definiu no telecomando. Nota: Este modo ignora o Temporizador do Utilizador e mantém a temperatura apresentada.

1. Prima o botão Menu
2. Prima  $\nabla$  ou  $\Delta$  para realçar o símbolo 
3. Prima Enter para confirmar
4. Utilize  $\nabla$  e  $\Delta$  para ajustar à temperatura ambiente desejada. Tenha em conta que a definição de temperatura predefinida é 21 °C e a temperatura máxima definida para o produto é de 30 °C.
5. Para desligar (OFF) o aquecimento, prima o botão Menu  ou Retroceder  $\leftarrow$  depois utilize  $\nabla$  ou  $\Delta$  para realçar o símbolo  e prima Enter para seleccionar.
6. No menu do modo Manual (Temp exibida como ilustrado abaixo), o utilizador pode escolher entre a saída de calor HI/LO (Alto/baixo) premindo o botão Advance  $\Rightarrow$  (Avançado) seguido de  $\nabla$  ou  $\Delta$  para realçar e Enter para seleccionar.

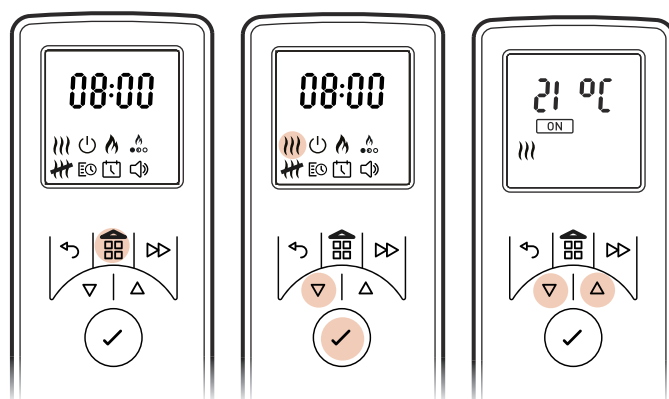

**MODO DE PROGRAMAÇÃO DO TEMPORIZADOR **: Oferece maior flexibilidade ao utilizador. Estão disponíveis quatro faixas horárias ao longo do dia, que podem ser personalizadas para cada dia da semana.

### SELECIONAR E DEFINIR UM HORÁRIO PARA O TEMPORIZADOR.

Temporizador do Utilizador - Para reprogramar os modos de temporizador predefinidos de fábrica: com o telecomando ativado, navegue com o botão UP/DOWN (Cima/baixo) até ao temporizador do utilizador

1. Prima Enter quando  estiver a piscar
2. Prima  $\Delta$  assim que o ícone EDIT (Editar) piscar e depois prima Enter  
\*Os dias das semanas são agora apresentados na parte superior do ecrã\*  
Dia 1 = Segunda-feira, Dia 2 = Terça-feira, Dia 3 = Quarta-feira, Dia 4 = Quinta-feira, Dia 5 = Sexta-feira, Dia 6 = Sábado, Dia 7 = Domingo
3. Prima  $\Delta$  para navegar até ao dia pretendido e prima Enter para seleccionar
4. P1 será apresentado no ecrã
5. Prima Enter para seleccionar P1 ou, para navegar para P2, P3 ou P4, prima  $\Delta$  e prima Enter para seleccionar
6. Será apresentado ON (Ligado)
7. Prima  $\nabla$  ou  $\Delta$  para ajustar a hora de ligar (ON), prima Enter para confirmar
8. Prima  $\nabla$  ou  $\Delta$  para ajustar o minuto de ligar (ON), prima Enter para confirmar
9. Prima  $\nabla$  ou  $\Delta$  para ajustar a definição de temperatura, prima Enter para confirmar
10. Será apresentado OFF (Desligado)
11. Prima  $\nabla$  ou  $\Delta$  para ajustar a hora de desligar (OFF), prima Enter para confirmar
12. Prima  $\nabla$  ou  $\Delta$  para ajustar o minuto de desligar (OFF), prima Enter para confirmar

Prima Enter para modificar o Programa P2, siga os passos 5-12 e prima  $\Delta$  para passar ao P3

Prima Enter para modificar o Programa P3, siga os passos 5-12 e prima  $\Delta$  para passar ao P4

Prima Enter para modificar Programa P4, siga os passos 5-12

Para copiar os programas de aquecimento P1-P4 recentemente programados para outros dias, prima continuamente o botão ADV; será apresentado COPY (Copiar); navegue então utilizando os botões UP/DOWN (Cima/baixo) até chegar a outros dias; enquanto o dia pisca, prima continuamente o botão ENTER para colar; é apresentado PASTE (Colar) para confirmar a definição.

Prima o botão BACK (Retroceder) para visualizar o ecrã do temporizador do utilizador, navegue com o botão UP/DOWN (Cima/baixo) para fazer piscar ON (Ligado) e prima ENTER para confirmar a definição do temporizador do utilizador. Ao efetuar esta definição, o produto desliga-se e liga-se durante o tempo seleccionado.

Para desligar o temporizador do utilizador, ative o telecomando premindo o botão ENTER; será apresentada a hora de desligar (OFF) o aquecedor; prima o botão MENU que leva ao ecrã inicial, navegue para  e prima ENTER; ON (Ligar) pisca; prima  $\nabla$  uma vez enquanto OFF (desligar) pisca e prima ENTER para confirmar. Agora o temporizador é desligado, o que é indicado por um sinal sonoro.

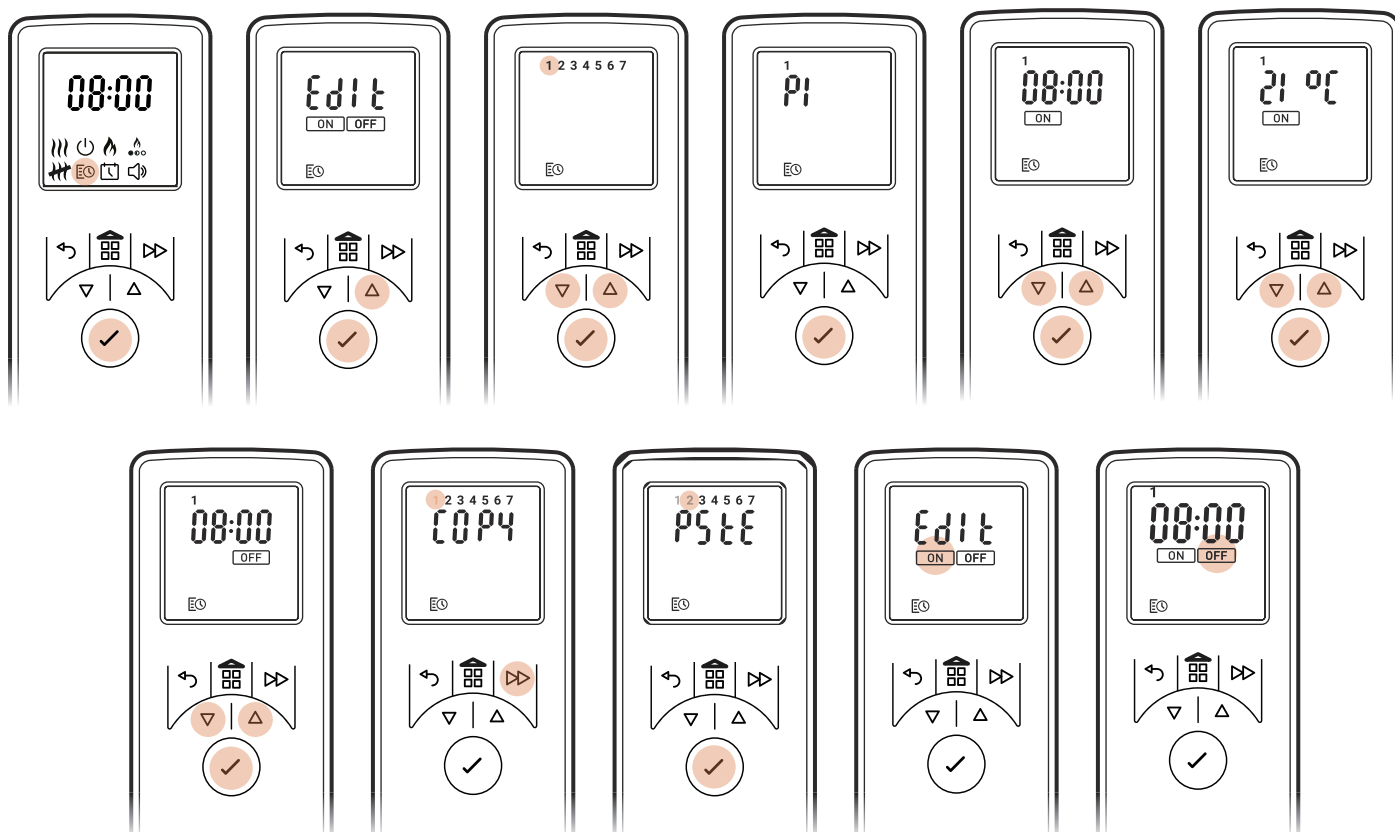



## CORTE TÉRMICO DE SEGURANÇA

O aquecedor com ventoinha tem um corte térmico de segurança para evitar danos devido a sobreaquecimento. Isto pode acontecer se a saída de calor tiver sido bloqueada de alguma forma. Se o corte for ativado, desligue o aquecedor da tomada e aguarde cerca de 10 minutos antes de o voltar a ligar. Antes de voltar a ligar o aquecedor, remova qualquer obstrução que possa estar a restringir a saída de calor e, em seguida, continue o funcionamento normal.

## OPÇÕES DO MENU AVANÇADO

O dispositivo Eco está equipado com opções de menu avançadas para melhorar ainda mais a funcionalidade do produto. Para aceder:

Prima Menu  para ir para o ecrã inicial.

Prima continuamente o botão Menu  e Advance (Avançado)  ao mesmo tempo durante 3 segundos para aceder às opções do menu Avançado.

Utilize  $\nabla$  ou  $\Delta$  para ir para o menu pretendido e prima ENTER para seleccionar.

## TEMPORIZADOR DE RETORNO

O produto entra em modo de espera após o período designado.

Selecione ON (Ligar) utilizando  $\nabla$  ou  $\Delta$  (fica a piscar) e Enter para ir para o menu do temporizador.

Prima  $\nabla$  ou  $\Delta$  para realçar o período de tempo predefinido pretendido (30 min, 1hr, 1h30, 2 h, 4 h, 8 h) e ENTER para seleccionar.

Fica destacado  no ecrã quando estiver ativo.

## PONTO DE REPOSIÇÃO

O ponto de regulação da temperatura máxima do produto é 30 °C. Tem a opção de reduzir este ponto de regulação.

## ARRANQUE ADAPTATIVO

 A eletrónica integrada neste aparelho tem uma função de aprendizagem relativamente ao tempo que demora a aquecer uma divisão. Depois de aprender a rapidez com que pode aquecer a sua divisão, o aparelho é capaz de se ligar no momento certo para que o quarto atinja uma temperatura confortável quando o desejar. Por exemplo, se se levantar às 7 h da manhã, normalmente teria de adivinhar quando ligar o aquecimento para que este pudesse pré-aquecer a divisão a tempo. Dependendo do frio que faz lá fora, isto pode significar que a divisão ainda está fria quando sai da cama, ou que está quente meia hora antes de ser necessário. O Arranque Adaptativo significa que se seleccionar 21 °C às 7 h, o aquecedor ligar-se-á exatamente quando for necessário para atingir este objetivo, funcionando durante períodos de tempo mais curtos quando o tempo está ameno e assegurando que a divisão está agradável e quente no inverno. A função de Arranque Adaptativo é ativada automaticamente ao utilizar o modo de temporizador.

## PROTEÇÃO CONTRA CONGELAMENTO

O modo de proteção contra congelamento evita que a divisão congele. O aquecedor liga-se se a temperatura ambiente descer abaixo dos 7 °C.

Será indicado  no ecrã quando ativo.

## INDICAÇÃO DAS UNIDADES DE TEMPERATURA

O utilizador pode alterar as unidades da temperatura (°C e °F). Utilize  $\nabla$  ou  $\Delta$  para seleccionar e ENTER para confirmar.

## APLICAÇÃO FLAME CONNECT

É possível controlar a lareira utilizando a aplicação Flame Connect para dispositivos móveis. Está disponível para descarregar para o seu dispositivo nas lojas Google Play ou Apple App Store. Para a configuração, siga as instruções no ecrã.

NOTA: A lareira não funciona com o telecomando fornecido quando a aplicação estiver aberta num dispositivo móvel.



## POUCA ÁGUA/VOLTAR A ENCHER OS RESERVATÓRIOS DE ÁGUA

Quando os depósitos de água estiverem vazios e o nível de água no produto estiver a ficar baixo, o produto pisca os LED duas vezes e emite dois sinais sonoros. O produto funciona durante mais 15 minutos antes de emitir um sinal sonoro e passar para o modo de pouca água. Para os produtos que funcionam com base combustível de lenha LED, apenas a base combustível permanecerá iluminada enquanto estiver no modo de pouca água. Nesta altura, é possível colocar o produto no modo de espera utilizando o telecomando ou o recetor Bluetooth, ou voltar a enchê-lo com água. Se voltar a encher o produto com água, o produto reinicia-se automaticamente.

Para voltar a encher o depósito, [abra a gaveta](#) e retire o depósito de água da sua posição na parte superior do reservatório. Volte a encher o depósito de água apenas com água limpa da torneira. É possível então voltar a colocar o reservatório na parte superior do reservatório. Se o produto não tiver sido colocado em modo de espera após um baixo nível de enchimento, reiniciar-se-á automaticamente após cerca de 20 segundos de reabastecimento.

# MANUTENÇÃO

## DICAS GERAIS

Utilize apenas água da torneira limpa neste aparelho. Consulte a secção Qualidade da Água e Limpeza para obter mais informações.

Certifique-se sempre de que o aparelho está assente numa superfície plana.

Se não pretender utilizar o aparelho durante mais de uma semana, esvazie a água do reservatório e do reservatório de água, e seque o reservatório.

Uma vez instalado, nunca mova este aparelho nem o inverta sem drenar a água do reservatório.

## LIMPEZA

**AVISO:** Coloque sempre o Interruptor "A" na posição "OFF" (0) (Desligado) (Fig. 9) e desligue-o da fonte de alimentação antes de limpar a lareira.

Recomendamos a limpeza dos seguintes componentes uma vez por semana, especialmente em zonas de água dura: Tampa e vedante do depósito (Fig. 8), bocal (Fig. 16), transdutor (Fig. 17), reservatório (Fig. 18) e filtro de ar (Fig. 19).

Para a limpeza geral, utilize um espanador macio e limpo - nunca utilize objetos de limpeza abrasivos.

Para remover qualquer acumulação de pó ou algodão, deve utilizar ocasionalmente o acessório de escova macia de um aspirador.

## RESERVATÓRIO

1. Abra a gaveta e prima o interruptor "A" para a posição "OFF" (0) (desligado) (Fig. 9)
2. Retire o depósito de água da sua posição no topo do reservatório.
3. Desligue o conector elétrico dos transdutores, situado no lado direito do depósito. (Fig. 14).
4. Dois cliques cor de laranja fixam o bocal ao reservatório; um à esquerda e outro à direita do bocal. No lado esquerdo, pressione o clipe com uma mão e com a outra levante o bocal para o retirar do clipe. Repita este procedimento para o lado direito (Fig. 15). Agora é possível levantar o bocal colocá-lo de lado (Fig. 16).
5. Levante cuidadosamente o reservatório (Fig. 17), tendo o cuidado de o manter nivelado para não derramar água. Coloque o reservatório no lava-loiça.
6. Esvazie cuidadosamente o reservatório para o lava-loiça, tendo em atenção que o transdutor (Fig. 17) se mantém no sítio devido ao clipe de retenção.
7. Coloque uma pequena quantidade de detergente líquido no reservatório e, com uma escova macia, limpe cuidadosamente todas as superfícies do reservatório e o transdutor, incluindo o cone e os discos metálicos localizados na superfície superior ranhurada.
8. Após a limpeza, enxague bem o reservatório com água limpa para remover todos os vestígios de detergente líquido.
9. Limpe o bocal com uma escova macia e enxague abundantemente com água.
10. Realize os passos 1 - 6 acima pela ordem inversa para voltar a montar.

## TRANSDUTOR

O transdutor é um artigo consumível e pode ter de ser substituído após algum tempo, dependendo da utilização. Os transdutores de substituição podem ser adquiridos junto do seu revendedor. O transdutor é fixado no reservatório com um clipe de plástico (Fig. 17).

Se for necessário substituir o transdutor:

1. Siga os passos 1-5 da secção LIMPEZA - Reservatório, em "Manutenção", para obter acesso ao transdutor.
2. Pressione o clipe para trás e levante o transdutor para cima, para sair do suporte.
3. Coloque o novo transdutor no reservatório, certificando-se de que o cabo não fica sobre o cone.
4. Inverta os passos acima para voltar a montar o bocal e o reservatório.

## FILTRO DE AR

1. Abra a gaveta para aceder ao filtro de ar na parte de trás do módulo.
2. Deslize cuidadosamente o filtro de ar para cima, retirando-o do suporte de plástico. (Fig. 19)
3. Enxague suavemente com água no lava-loiça e seque com uma toalha de tecido.
4. Volte a colocar o filtro, certificando-se de que o lado preto grosso está virado para o exterior.
5. Volte a colocar a base combustível.

## ACESSÓRIOS DO BOCAL

Os acessórios do bocal foram fornecidos e estão montados na abertura do bocal. Estes servem para alterar o perfil do efeito de chama, mas podem ser removidos se preferir um perfil de chama diferente. Para retirar, levante as 2 pequenas abas em forma de D para soltar o acessório e, em seguida, pode puxar e tirá-lo.

São também fornecidos acessórios de bloqueio alternativos para bloquear secções da chama. Para os colocar, é necessário retirar primeiro os acessórios existentes. Parta os acessórios de bloqueio ao comprimento necessário e coloque-os na abertura do bocal, no local pretendido. Certifique-se de que os acessórios estão corretamente orientados antes de empurrar para baixo e encaixar no sítio. Consulte a Fig. 13 para ver mais pormenores.

## RESOLUÇÃO DE PROBLEMAS

O produto foi concebido para assinalar erros específicos através da intermitência das luzes LED incorporadas. As luzes piscam o número de vezes correspondente ao erro em curso. Consulte o quadro seguinte para ver a explicação dos erros.

Sintoma	Causa	Medida corretiva
O produto não funciona.	Problema da ligação elétrica Produto não ligado	Certifique-se de que o produto tem uma ligação elétrica funcional. Assegure-se que o interruptor basculante da rede elétrica está ligado (Fig. 9A)
O produto não funciona. Só a base combustível LED funciona.	Indicador de água baixo O produto não está nivelado	Volte a encher o(s) reservatório(s) de água do produto. Consulte "Encher os depósitos de água" acima.  Certifique-se de que o aparelho está instalado numa superfície plana.
Os LED piscam duas vezes e o produto emite dois sinais sonoros	O produto está a aproximar-se de um nível de água baixo	Volte a encher o(s) reservatório(s) de água do produto. Consulte "Encher os depósitos de água" acima.
O produto não funciona. Os LED piscam continuamente duas vezes a cada 8 segundos	Indicador de água baixo	Volte a encher o(s) reservatório(s) de água do produto. Consulte "Encher os depósitos de água" acima.
O produto não funciona. Os LED piscam continuamente três vezes de um lado a cada 8 segundos	O tempo entre o nível máximo e o nível mínimo é demasiado reduzido. Indicadores de nível de água contraditórios (o nível mínimo e máximo são lidos ao mesmo tempo).	Certifique-se de que não existem fugas no reservatório.  Assegure-se de que os flutuadores se movem livremente dentro do reservatório.  Assegure-se que o produto está nivelado.
O produto não funciona. Os LED piscam continuamente duas vezes de um lado a cada 8 segundos	O tempo de enchimento do nível mínimo ao nível máximo foi excedido	Volte a encher o(s) reservatório(s) de água do produto. Consulte "Encher os depósitos de água" acima.
O produto não funciona. Os LED piscam continuamente uma vez a cada 8 segundos	Deteção de Transbordo	Desligue o produto e o abastecimento de água. Contacte o seu revendedor para obter assistência.
Pouca ou nenhuma geração de vapor	O transdutor não está a funcionar corretamente O transdutor está sujo O transdutor não está colocado corretamente no reservatório O ventilador está obstruído ou bloqueado O bocal não está corretamente colocado no reservatório O bocal está bloqueado	Verifique o funcionamento do transdutor  Limpe bem o reservatório e o transdutor  Desligue o produto, retire o bocal do reservatório e certifique-se de que o transdutor está corretamente instalado no reservatório  Retire o filtro de ar e limpe-o. Certifique-se de que está colocado corretamente no produto.  Certifique-se de que o bocal está corretamente assente no reservatório  Limpe bem o reservatório e o transdutor
O efeito de chama tem demasiado vapor.	A regulação do efeito de chama está demasiado elevada	Reduza o efeito de chama. Dê ao produto tempo para se adaptar à nova regulação
O recetor Bluetooth deixa de funcionar	Ligação solta	Verifique a ligação ao recetor (Fig. 12)
O telecomando deixa de funcionar	Problema de alcance do Bluetooth A ligação do recetor Bluetooth está solta As pilhas do telecomando precisam de ser substituídas	Verifique o posicionamento do recetor Bluetooth. Certifique-se de que não está dentro de metal ou betão.  Verifique a ligação ao recetor (Fig. 12)  Substitua por pilhas novas do mesmo tipo.

# INFORMAÇÕES ADICIONAIS

## SERVIÇO PÓS-VENTA

O seu produto tem uma garantia de dois anos a partir da data de compra. Durante este período, comprometemo-nos a reparar ou a trocar este produto gratuitamente (excluindo discos de transdutor e braçadeira; sujeito a disponibilidade), desde que tenha sido instalado e utilizado de acordo com estas instruções. Os seus direitos ao abrigo desta garantia são adicionais aos seus direitos legais, que, por sua vez, não são afetados por esta garantia.

Para uma primeira ajuda e assistência, contacte em primeiro lugar o revendedor a quem o aparelho foi comprado. Ao efetuar um pedido de informação, certifique-se de que tem a referência do modelo e o número de série do aparelho. Estes números estão disponíveis na placa sinalética do aparelho (ver Fig. 10A).

Para obter mais pormenores, visite [www.dimplexfires.com](http://www.dimplexfires.com)

## RECICLAGEM



No final da vida útil dos produtos elétricos, estes não devem ser eliminados juntamente com o lixo doméstico. Recicle em instalações próprias. Consulte a autoridade local ou a loja para obter conselhos sobre reciclagem na sua área.

## PATENTE / PEDIDO DE PATENTE

Os produtos da gama Optimyst estão protegidos por uma ou mais das seguintes patentes e pedidos de patente:

Grã-Bretanha GB2460259B, GB2475794B, GB2418014, EP2029941, GB2436212, GB2402206B

Estados Unidos US8413358, US8136276, US7967690, US8574086

Rússia RU2434181

Europa EP2029941, EP2315976, EP1787063 (A1), EP2388527, EP2029941,

China CN101883953A, CN102105746A, CN101057105 (A), CN101438104

Austrália AU2009248743A1, AU2007224634

Canadá CA2725214, CA2579444, CA2645939

África do Sul ZA2008/08702

México MX2008011712

Coreia do Sul KR101364191

Japão JP5281417, JP5496291

Brasil BRP10708894

Índia 4122/KOLNP/2008

Nova Zelândia NZ571900



## ⚠ ÖNEMLİ BİLGİLER

Ürününüzü güvenli bir şekilde kurabilmek, kullanabilmek ve bakımını yapabilmek için lütfen bu bilgi kılavuzunu dikkatlice okuyun.

**Bu talimatlara uyulmaması yaralanmaya ve/veya hasara neden olabilir ve garantinizi geçersiz kılabilir.**

Elektrikli aletler kullanılırken yangın, elektrik çarpması ve insanların yaralanmasına yönelik riskleri azaltmak için aşağıdakiler de dahil olmak üzere temel tedbirler her zaman uygulanmalıdır:

- Cihaz hasarlıysa, kurulumdan ve çalıştırmadan önce tedarikçiye danışın.
- Düşürülmüşse bu cihazı kullanmayın.
- Açık havada kullanmayın.
- Banyo, duş veya yüzme havuzunun yakın çevresinde kullanmayın.
- Cihazı sabit bir prizine veya bağlantı kutusunun hemen altına yerleştirmeyin.
- Isıtıcının yanlışlıkla üzeri örtüldüğünde veya ısıtıcı yerinden oynatıldığında yangın çıkma riski bulunduğundan bu cihazı bir termal kontrol, program kontrol cihazı, zamanlayıcı veya ısıyı otomatik olarak açan başka bir cihazla seri olarak kullanmayın.
- Bu ürün üzerindeki ısı çıkışlarını veya hava deliklerini kapatmayın.
- Bu cihazı yatay ve sabit bir yüzey üzerinde kullanın.

Bu cihaz, 8 yaş ve üzeri çocuklar ve fiziksel, duyuşsal veya zihinsel geriliğe sahip veya deneyim ve bilgi eksikliği olan kişiler tarafından; cihazın güvenli bir şekilde kullanılmasına ilişkin gözetim veya talimat verildiği ve ilgili tehlikeleri anladıkları takdirde kullanılabilir. Çocuklar cihazla oynamamalıdır. Cihazın temizliği ve bakımı, gözetim olmadan çocuklar tarafından yapılmamalıdır.

3 yaşından büyük ve 8 yaşından küçük çocuklar, cihazı yalnızca normal çalışma konumuna yerleştirilmiş veya kurulmuş olması ve cihazın güvenli bir şekilde kullanılmasına ilişkin gözetim veya talimat verilmiş olması ve ilgili tehlikeleri anlamış olmaları koşuluyla açıp kapatmalıdır. 3 yaşından büyük ve 8 yaşından küçük çocuklar cihazın fişini prize takmamalı, cihazın ayarlarını değiştirmemeli, cihazı temizlememeli veya kullanıcı bakımı yapmamalıdır.

3 yaşından küçük çocuklar sürekli gözetim altında olmadıkları sürece uzak tutulmalıdır.

**DİKKAT:** Bu ürünün bazı kısımları çok fazla ısınabilir ve yanıklara neden olabilir. Çocukların ve zarar görebilecek insanların bulunduğu yerlerde özel dikkat gösterilmelidir.

**DİKKAT:** Termal devre kesicinin yanlışlıkla sıfırlanmasından kaynaklanan bir tehlikeyi önlemek için, bu cihaz zamanlayıcı gibi harici bir anahtarlama cihazı ile çalıştırılmamalı veya şebeke tarafından düzenli olarak açılıp kapatılan bir anahtara bağlanmamalıdır.

Bu cihaz güvenlik standartlarına uygun olsa da, uzun tüylü halılarda veya kilimlerde kullanılmasını önermiyoruz. Mobilya, perde veya diğer yanıcı malzemelerin cihaza 1 metreden fazla yakın olmasını sağlayın.

Cihaz, fişe erişilebilecek şekilde konumlandırılmalıdır. Bir arıza durumunda cihazın fişini çekin. Uzun süre ihtiyaç olmadığı anda cihazın fişini çekin.

Besleme kablosunun hasar görmesi durumunda herhangi bir tehlikeyi önlemek için kablo; üretici, servis temsilcisi veya benzer niteliklere sahip bir kişi tarafından değiştirilmelidir. Besleme kablosunu cihazın önünden uzak tutun.

**UYARI:** Bu cihazın topraklanması gerekmektedir.

**UYARI:** Aşırı ısınmayı önlemek için, cihazın üzerini örtmeyin. Cihazın üzerine malzeme veya giysi koymayın veya cihazın etrafındaki dolaşımı engellemeyin.

Cihazda ÜZERİNİ ÖRTMEYİN uyarı sembolü bulunmaktadır. 

**UYARI:** Yangın riski - Bu cihazın bir uzatma kablosu veya priz içi zamanlayıcı veya uzaktan kumanda priz adaptörü gibi herhangi bir harici anahtarlama cihazı ile bağlanmasını önermiyoruz. Tüm ısıtma cihazları şebeke beslemesinden yüksek akım çeker ve bu cihazların tasarımındaki, bağlantılarındaki veya bileşenlerindeki herhangi bir zayıflık, bağlantı noktalarının aşırı ısınmasına neden olarak erime, bozulma ve hatta yangın riskine yol açabilir!

**UYARI:** Sürekli gözetim sağlanmadığı sürece, odadan kendi başına çıkamayacak kişilerin bulunduğu küçük odalarda bu cihazı kullanmayın.

## GENEL BİLGİLER

- Cihaz, ısıtılmalı veya ısıtılmaması olarak kullanılabilen bir alev efektine sahiptir, böylece yılın herhangi bir zamanında bu rahatlatıcı efektin keyfini çıkarabilirsiniz. Alev efektini tek başına kullanmak çok az elektrik gerektirir.
- Cihaz bir çevre alanına, duvara veya yapıya yerleştirilmek üzere tasarlanmıştır.
- Bu cihaz düzenli temizlik ve bakım gerektirir. Ayrıntılar için lütfen Bakım bölümüne bakın.
- Cihazı dikkatli bir şekilde ambalajından çıkarın ve ambalajı ilerde kullanmak üzere saklayın.
- Lütfen dikkat: Arka plan gürültüsünün çok düşük olduğu bir ortamda kullanıldığında, alev efektinin çalışmasıyla ilgili bir ses duyulabilir. Bu normaldir ve endişe oluşturmamalıdır.
- Cihazın kurulumu yatay ve sabit bir yüzeyde yapılmalıdır. Kurduktan sonra, karterdeki ve su tankındaki suyu boşaltmadan bu cihazı asla hareket ettirmeyin veya sırt üstü yatırmayın.
- Bu cihaz, size hata bildiriminde bulunmak için ses (bip sesleri) ve ışık (LED yanıp söner) özelliklerini kullanır. Daha fazla tavsiye için lütfen sorun giderme kılavuzuna bakın.

## SU KALİTESİ VE TEMİZLİĞİ

Bu ürün, çalışmasının bir parçası olarak su içerir ve kullanır. Bakterilerin çoğalmasından kaynaklanan risklerin en aza indirilmesini sağlamak için talimatlarda ayrıntılı olarak belirtilen temizlik gerekliliklerine uyulması gereklidir.

Optimyst'in suyla temas eden tüm iç bileşenleri, çok çeşitli bakterilerin büyümesini %99,99'a kadar engelleyen antimikrobiyal teknolojiye sahiptir. Ürün koruması, ürünün yararlı kullanım ömrü boyunca etkilidir. Performansı ISO 22196 standardına göre bağımsız olarak test edilmiştir.

- Bu cihazda normal temiz musluk suyu kullanılmalıdır.
- Suyun kireçli olduğu bölgelerde bir su yumuşatıcı (kireç çözücü) tavsiye edilir ve daha sık temizlik ve bakım gerekebilir.
- Bir kuyudan veya denetlenmeyen başka bir kaynaktan sağlanan filtrelenmemiş su tavsiye edilmez.
- Kartardan veya su tank(lar)ından su içmeyin.
- Su tankı, karter, karter kapağı, tank kapağı ve hava filtreleri, özellikle kireçli su bölgelerinde haftada bir kez temizlenmelidir. Bu, kiri temizlemek ve ürüne zarar verebilecek kireç birikimini önlemek içindir.
- Parçaları yeniden kullanmadan önce, kullanılmışsa sabun / temizlik deterjanlarının kalıntıları gidermek için tamamen durulandığından emin olun. Parçalara zarar verebileceğinden temizlik için sert veya aşındırıcı kimyasallar kullanmayın.
- Cihazı bir haftadan uzun süre kullanmayacaksanız, karterdeki ve su tankındaki suyu boşaltın ve karteri kurutun.

Teknik Bilgiler, Model No: 3-STEP-RGB				
Isı Çıkışı		230V	240V	
Nominal Isı Çıkışı	$P_{Nom}$	1.16	1.26	kW
Minimum Isı Çıkışı	$P_{min}$	1.16	1.26	kW
Maksimum Kesintisiz Isı Çıkışı	$P_{max}$	1.16	1.26	kW
Yardımcı Elektrik Tüketimi	-	-	-	-
Bekleme Modunda	$P_{Nom}$	0.21	0.22	W
Elektronik oda sıcaklığı kontrolü ve haftalık zamanlayıcı				

# KURULUM TALİMATLARI

Bu bölümde ateşinizin nasıl kurulacağı ve ayarlanacağı açıklanmaktadır.

## BAŞLAMADAN ÖNCE:

- Paketteki tüm malzemelerin çıkarıldığından emin olun (tüm uyarı etiketlerini dikkatlice okuyun) ve tüm paketleri ilerde kullanmak üzere saklayın.
- Cihazı bağlamadan önce, besleme voltajının cihazın üzerinde belirtilenle aynı olup olmadığını kontrol edin.
- Cihazın düz bir zemine monte edildiğinden emin olun.
- Kurulum için cihazın KAPALI konumda olduğundan emin olun.

3-Step, 3 stile uyacak şekilde değiştirilebilir; 3 taraflı cam, 2 yan köşe ve tek ön cam. Ürün tek ön cam olarak ayarlanmış şekilde gelir. Modeller arasında geçiş yapmak için vantuzları ön cama sabitleyin ve camı önce yukarıya sonra aşağıya ve üründen uzağa doğru çekin (Şekil 5). Yan camın iç kısmında altta ve üstte bulunan lastik kordonu çıkarın. Yan metal plakayı ve yan camı birlikte dışarıya kaydırın (Şekil 6). Yan camı ayırın ve tekrar yerine doğru kaydırın. Yan camı yerine sabitlemek için talimat paketinde bulunan daha büyük lastik kordonu kullanın. Yukarıdaki adımları tersten tekrarlayarak ön camı değiştirin. Yan camı ayarlamak için vantuzları kullanarak hem ön hem de yan camın doğru şekilde oturmasını sağlayın. Ateşin üst kısmı ile herhangi bir rafın alt tarafı arasında 300 mm'lik bir boşluk olduğundan emin olun.

## ÜRÜN ÇEVRESİNİN OLUŞTURULMASI

Bu ürün bir duvar, çevre alanı veya yapı içine yerleştirilebilir. Lütfen ürün boyutlarını (Şekil 1) dikkate alın ve duvarınızı, çevre alanınızı veya yapınızı buna göre oluşturun. Üzerinde kurulum yaptığınız herhangi bir yüzeyin ürünün ağırlığını taşıyacak kadar güçlü olduğundan emin olun. Ürünün kolayca monte edilebilmesi için uygun boşluk sağlanmalıdır. Ürün için bir yer belirlerken, ünitenin hava akımlarına, havalandırma deliklerine, tavan vantilatörlerine ve diğer hava akımlarına maruz kalmayacağından emin olun. Mumlarda olduğu gibi, büyük hava hareketleri ünitenin alev etkisi yaratma ve sürdürme yeteneğini etkileyecektir.

Bu ürünü bir şömine açıklığına yerleştiriyorsanız, şunları yapmanızı öneririz;

1. Bacanızı yetkin bir baca temizleyicisine temizletmiş olun.
2. Baca deliğini kapatmış olun. Bu prosedür ısıtma ünitesinin verimli çalışması için önemlidir ve bacadan ısı kaybını da azaltacaktır.

## ÜRÜNÜN DUVARA MONTAJI

Bu ürün, kurulum için destekleyici bir duvara sabitlenmelidir (Şekil 2). Destek tabanınız gerekli boyutlarda inşa edildikten ve elektrik bağlantısı kurulduktan sonra, ürününüzü kurmak için aşağıdaki adımları izleyin.

1. (Şekil 1)'deki ölçüleri kullanarak sağlanan duvar desteğini duvarda istediğiniz yere monte edin. Duvar yapınıza göre olan 4 uygun sabitlemeyi kullanarak desteği duvara sıkıca sabitleyin.
2. İki kişi ateşi yanlardan tutarken, ürünü dikkatlice inşa edilmiş taban üzerindeki konumuna getirin ve ateşi duvar desteğinden asın (Şekil 3). Kablonun erişilebilir olduğundan ve ürünün altına sıkışmadığından emin olun.
3. Ürünün düz olduğundan ve her taraftan tam olarak desteklendiğinden emin olmak için bir anahtar kullanarak destek ayaklarını ayarlayın. Hava dolaşımını sağlamak için ürünün tabanı platform seviyesinden yüksekte tutulmalıdır..
4. Yerine sabitlemek için ürünü duvar desteğine bağlayan vidaları sıkın.
5. Ürünün etrafını çevreleyen ön / yan cephenin yapımını tamamlayın. Ürüne hava girmesi için ön tarafta bir açıklık olduğundan emin olun, bkz (Şekil 4). Bu alev efekti için çok önemlidir. Ayrıca ürünün üst kısmında havalandırma olduğundan emin olun. Bu ısıtıcının doğru çalışması için çok önemlidir. Bkz (Şekil 3).
6. Güç kablosu ürünün arka tarafındadır. Lütfen çevreyi alanını inşa ederken buna dikkat edin (Şekil 1).

## HAVALANDIRMA

Bu ürünün doğru çalışması için alttan serbest havalandırmaya ihtiyacı vardır. Çekmecenin alt tarafında, ürünün arkasında ve çekmece önü boyunca bu serbest havanın ürüne girmesini sağlayan yuvalar vardır. Serbest havalandırma, elektronik bileşenlerin serin kalmasına yardımcı olur ve buharın yükselip ürünü terk etmesini sağlar. Lütfen ürünün etrafındaki havalandırma gereksinimine dikkat edin ve havalandırma deliklerinin tıkalı olmadığından emin olun. Bir çevre alanına takılıyorsa, havanın ürüne girmesi için açık bir yol sağlamak üzere bir havalandırma boşluğu olduğundan emin olun.

## ELEKTRİK BAĞLANTISI

Ateşi, ürünün 1 metre yakınında bulunan 16amp 230/240 Volt prize takın. Kurulumdan sonra bağlantının kesilebilmesi için fişe erişiminiz olduğundan emin olun. Besleme kablosunun, besleme prizi konumunuza uyacak şekilde ateşin arkasından çıktığından ve hasar görmesine neden olabilecek şekilde ateşin altında sıkışmadığından emin olun.

## SU TANKININ DOLDURULMASI

Ürünü ilk kez çalıştırmadan önce ürüne dolu bir su tankı yerleştirildiğinden emin olun. Çekmeceyi açın ve su tankını karterin üstündeki yerinden çıkarın (Şekil 7) ve turuncu kapağı sökerek açın (Şekil 8). Tank yalnızca temiz musluk suyu ile doldurulmalıdır - Daha fazla ayrıntı için SU KALİTESİ VE TEMİZLİĞİ bölümüne bakın. Tank karterin üzerine yerleştirildiğinde, tankın kartere boşalması yaklaşık bir dakika sürecektir. Ürünü çalıştırmadan önce karterin tamamen dolmasını bekleyin. Doldurma işlemi tamamlandıktan sonra, tank yeniden doldurulabilir ve karterin üstüne geri koyulabilir. Bu, üründe maksimum su kapasitesinin depolanmasını sağlayacaktır. Doldurulduğunda çekmeceyi kapatın.

# ÜRÜNÜN ÇALIŞTIRILMASI

Bu bölümde, manuel kontrolleri veya uzaktan kumandayı kullanarak ateşinizi nasıl etkinleştireceğiniz açıklanmaktadır.

## ANA ŞALTER

Kontrol paneline erişmek için çekmeceyi açın. Ana şalter modül üzerinde bulunmaktadır ve cihaza giden elektriği kontrol eder (Şekil 9A).

Not: Her bir cihazın çalışması için bu şalter "AÇIK" ( I ) konumunda olmalıdır.













## BUHAR GİDERME FANI

Bu ürün, çalışma sırasında camdaki yoğunlaşmayı azaltmak için bir buhar giderme fanı ile donatılmıştır. Fan, alev yoğunluğuna bağlı olarak Yüksek veya Düşük hız ayarına getirilebilir.

Kontrol paneline erişmek için çekmeceyi açın. Buhar giderme fanı anahtarı (Şekil 10B) manuel kontrollerin (Şekil 10A) yanında bulunur.

## MANUEL KONTROLLER (BAĞLI ALICI ÜNİTESİ)

Ürün, ürünü çalıştırmak için bağlanması gereken bağlı bir alıcı ünitesi üzerinde manuel kontrollerle donatılmıştır ve bu aynı zamanda uzaktan kumanda işlemi için alıcı ünitesi görevi görmektedir. Manuel kontroller ürünün ön tarafındaki çekmecenin içinde yer alır (Şekil 10A). Ürünün doğru çalıştığından emin olmak için kurulumdan sonra alıcı jakının tam olarak bağlandığından emin olmak için özel dikkat gösterilmelidir.

MANUEL & UZAKTAN KUMANDA SİMGELERİ		
	Bekleme	Üniteyi açmak veya bekleme moduna almak için basın. Bu düğmeye bastıktan sonra ünite açılmadan önce kısa bir gecikme olur. Not: Ünite açıldığında, alev efekti başlamadan önce 45 saniyelik bir ısınma sekansı vardır.
	Alev Yoğunluğu	Uzaktan kumanda üzerinden yukarı / aşağı tuşlarıyla seçim yapın veya istenen Alev yoğunluğu için manuel kontrollerde  veya  simgelerine basın
	Alev Teması	Aşağıdaki farklı Alev temaları arasında geçiş yapmak için uzaktan kumanda ile yukarı/aşağı tuşlarıyla seçim yapın veya manuel kontrollerde art arda basın: 1 - Doğal Alev 2 - Mavi 3 - Mor 4 - Kırmızı 5 - Deniz Yeşili 6 - Prizma Modu - alevler farklı renkler arasında geçiş yapacaktır.
	Ses yüksekliği ve çırtırtı sesi	Sesi AÇMAK / KAPATMAK için basın
	Isıtmayı Açma / Manuel Mod	Manuel kontrollerde ısıtmayı açmak / kapatmak için basın. Uzaktan kumanda ile ısıtmayı açmak için basın.
	Isıtmayı Kapatma (Uzaktan)	Isıtmayı uzaktan kumanda ile kapatmak için basın.
	Parlaklık	Alev parlaklığı ayarlarını değiştirmek için tekrar tekrar basın: B1 - Parlaklık seviyesi 1 B2 - Parlaklık seviyesi 2 B3 - Parlaklık seviyesi 3 B4 - Parlaklık seviyesi 4 B5 - Parlaklık seviyesi 5 B6 - Titreşimli efekt
	Tarih / Saat (Uzaktan)	Uzaktan kumanda ile Tarih / Saat ayarı yapmak için basın.
	Zamanlayıcı Programı (Uzaktan)	Zamanlayıcı Programı işlevini seçmek için basın.
	Akıllı Çalıştırma (Uzaktan)	Akıllı Çalıştırma'nın üründe etkin olup olmadığını gösterir.
	Bluetooth (ana modül)	Yeni kumandayı ürünle eşleştirmek için alternatif yöntem olarak bu düğmeye basın (ürün bip sesi çıkaracak ve yanıp sönecektir). Kumandadaki Enter düğmesi ile eşleştirmeyi onaylayın.

## UZAKTAN KUMANDA

- 1 Görüntü Ekranı
- 2 "Menü" Butonu
- 3 "Geri" Butonu
- 4 "Gelişmiş" Butonu(GLŞMŞ)
- 5 "Yukarı ve Aşağı" Okları
- 6 "Enter" Düğmesi (Kumandayı Etkinleştirmek için Basın)

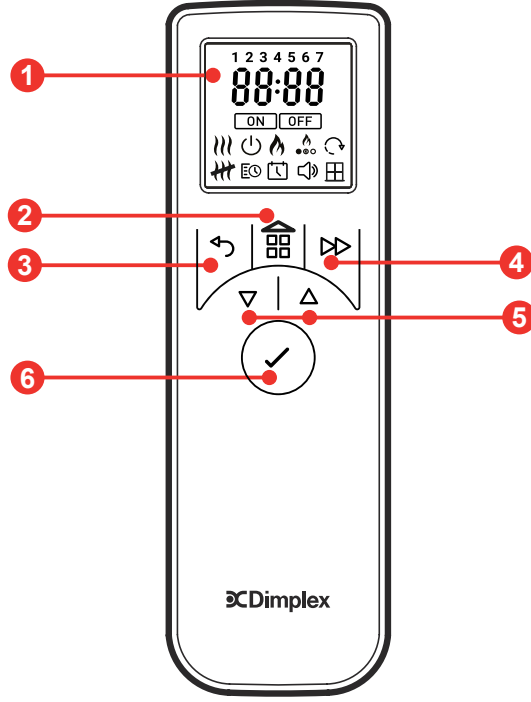

### PİLLERİ TAKMAK İÇİN

Uzaktan kumanda bir poşet içinde 2xAA pillerle birlikte verilir. Uzaktan kumandanın arkasındaki pil kapağını kaldırın ve kutulara dikkat ederek pilleri takın.



Piller geri dönüştürülmeli veya uygun şekilde imha edilmelidir. Bölgenizdeki geri dönüşüm tavsiyeleri için Yerel Yetkilinize veya Perakendecinize danışın.

Bu ürünün çalıştığı frekans bandı/bantları: 2.4GHz

Bu ürünün çalıştığı frekans bandında/bantlarında maksimum radyo frekansı gücü vericisi: 2.71dBm

### UZAKTAN KUMANDAYI EŞLEŞTİRME

Uzaktan kumanda, fabrika montajı sırasında ürününüzle zaten eşleştirilmiştir. Uzaktan kumandanın ürünle bağlantısının kesilmesi veya yedek bir uzaktan kumanda edinmeniz durumunda, eşleştirme işlemini tamamlamanız gerekecektir:

1. Çekmeceyi açın ve devre anahtarını açık (I) konuma getirin. Bir bip sesi duymalısınız.
2. Ekranda EŞLEŞTİR ifadesi görünene kadar "Düğme 6"yı basılı tutun
3. Uzaktan kumandayı alıcının bulunduğu ürüne yaklaştırın. Bkz. (Şekil 11)
4. Ürün bip sesi çıkarmaya ve yanıp sönmeye başlayacaktır
5. Eşleştirme işlemini tamamlamak için "Düğme 6"ya basın. Ürün bekleme moduna geçecektir.

### MÜKEMMEL OPTIMYST EFEKTİNİZİ YARATIN

Optimyst teknolojisi ile size özgü bir alev efekti yaratabilirsiniz. Öncelikle ana şalteri I konumuna getirerek cihazın açık olduğundan emin olun (Şekil 10). Alevleri açmak için manuel kontroller üzerindeki düğmesine basın. Uzaktan kumandayı kullanıyorsanız, etkinleştirmek için ENTER düğmesine basın ve simgesine gitmek için veya düğmelerini kullanın ve seçim yapmak için ENTER düğmesine basın.

**ALEV RENGİ:** Aralarından seçim yapabileceğiniz 6 renk teması vardır. Alev rengini ayarlamak için uzaktan kumandadaki renk simgesine gidin ve enter tuşuna basın. 1 ila 6 alev teması seçenekleri arasında geçiş yapmak için veya düğmelerini kullanın ve seçim yapmak için ENTER düğmesine basın. Manuel kontrollerde renkler arasında geçiş yapmak için simgesine tekrar tekrar basın.



**İPUCU:** Geleneksel otantik bir görünüm için turuncu renk tercih edilir, ancak kutlama yapacağınız zaman gökkuşağı renkleri arasında geçiş yapan Prizma temasına geçebilirsiniz. Yaz aylarında mavi hem serinletici hem de sakindir; yeşil ise Cadılar Bayramı'nda her zaman dikkat çeker.

**ALEV YOĞUNLUĞU :** simgesini seçerek alev yoğunluğunu ayarlayabilir ve ayarı kaydetmek için ENTER tuşuna basabilirsiniz. Aralarından seçim yapabileceğiniz 6 seviye bulunmaktadır. Yoğunluğu ayarlamak için veya düğmelerine basın. F1 en düşük ayar ve F6 en yüksek ayardır. Manuel kontrollerde alevi istediğiniz seviyeye ayarlamak için ve düğmelerine basın. Lütfen alev jeneratörüne yaptığınız değişikliklere tepki vermesi için zaman tanıyın.

**İPUCU:** Düşük seviyeler yumuşak ve yavaş bir alev verirken, yüksek seviyeler daha hızlı ve dolgun bir alev verir.

**ALEV PARLAKLIĞI:** İlkbahar ve yaz aylarında günler uzadığında daha canlı olması için alevin parlaklığını artırmanız gerekebilir. Uzaktan kumanda üzerindeki parlaklık simgesini seçin ve enter'a basın. Parlaklık seçeneklerini 1 ila 6 arasında ayarlamak için veya düğmelerini kullanın ve seçmek için ENTER düğmesine basın.

IPUCU: Aydınlatmaya, çevredeki dekor renklerine ve odadaki hava akışına bağlı olarak, alev yoğunluğu, rengi ve parlaklığında ayarlamalar yapmak, bu şöminenin görünümünde ve verdiği hisse gerçek bir fark yaratabilir.

**SES:** Otantik bir ortam için alev efektine çıtırdayan kütük sesi ekleyebilirsiniz. Ses seviyesini ayarlamak için uzaktan kumanda üzerindeki  simgesini seçin. ▽ veya Δ düğmelerini kullanarak seçiminizi yapın ve ENTER'a basın. Manuel kontrollerde  düğmesi sesi açar / kapatır.

Alev yüksekliği ve çıtırtı sesi ayarlarınızı yaptıktan sonra, cihazı açma/bekleme düğmesi veya ana şalter ile kapatsanız bile cihaz bu ayarları koruyacaktır. Cihazı bir sonraki açışınızda normal şekilde çalışacak, alevlerin başlaması için 45 saniye bekleyecek ve ardından ayarlanan ayarlara geri dönecektir.

## TARİH VE SAATİN AYARLANMASI



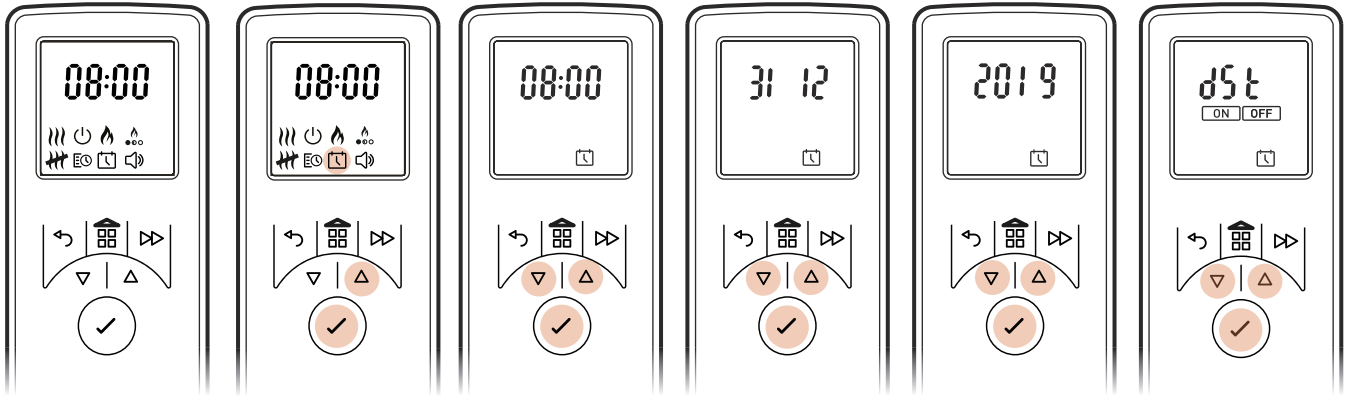

Isıtıcıda tarih ve saati ayarlamak için; uzaktan kumanda aktifken YUKARI / AŞAĞI düğmeleriyle Tarih ve Saat simgesine gidin

1.  yanıp sönerken Enter tuşuna basın
2. Saati ayarlamak için ▽ ve Δ tuşlarına ve ardından Enter tuşuna basın
3. Dakikayı ayarlamak için ▽ ve Δ tuşlarına basın, ardından saati onaylamak için Enter tuşuna basın
4. Günü ayarlamak için ▽ ve Δ tuşlarına basın, ardından Enter tuşuna basın
5. Ayı ayarlamak için ▽ ve Δ tuşlarına basın, ardından Enter tuşuna basın
6. Yılı ayarlamak için ▽ ve Δ tuşlarına basın, ardından yılı onaylamak için Enter tuşuna basın
7. Gün ışığından yararlanma saatini AÇIK / KAPALI konuma getirmek için ▽ ve Δ tuşlarına basın, ardından onaylamak için Enter tuşuna basın ve ana ekrana dönün.



## ÇALIŞMA MODLARI

**MANUEL MOD (SABIT ISI) **: Sabit ısı modunu seçmek için seçin. Bu mod, odayı uzaktan kumanda ile ayarladığınız sıcaklığa kadar ısıtır. Not: Bu mod Kullanıcı Zamanlayıcısını yok sayar ve görüntülenen sıcaklığı korur.

1. Menü Düğmesine basın
2.  sembolünü vurgulamak için ▽ veya Δ düğmelerine basın
3. Onaylamak için Enter'a basın
4. İstenen oda sıcaklığına ayarlamak için ▽ ve Δ düğmelerini kullanın. Varsayılan sıcaklık ayarının 21°C olduğunu ve ürün üzerindeki maksimum sıcaklık ayar noktasının 30°C olduğunu unutmayın.
5. Isıyı KAPALI konuma getirmek için, Menü  veya Geri  düğmesine basın, ardından  sembolünü vurgulamak için ▽ veya Δ düğmelerini kullanın ve seçmek için Enter düğmesine basın.
6. Manuel mod menüsündeyken (Sıcaklık aşağıdaki gibi görüntülenir), kullanıcı HI/LO ısı çıkışı arasında seçim yapmak için Gelişmiş düğmesine  ve ardından ▽ veya Δ düğmesine basarak vurgulayabilir ve Enter tuşuna basarak seçim yapabilir.

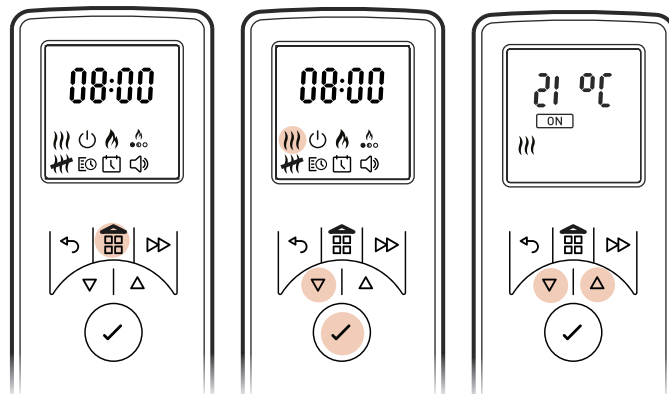

**ZAMANLAYICI PROGRAM MODU** : Kullanıcıya en büyük esnekliği sağlar. Gün boyunca dört zaman dilimi mevcuttur ve bunlar haftanın her günü için özelleştirilebilir.

### BİR ZAMANLAYICI PROGRAMI SEÇME VE AYARLAMA.

Kullanıcı Zamanlayıcısı - Fabrika varsayılan Zamanlayıcı Modlarını yeniden programlamak için: uzaktan kumanda etkinken, YUKARI / AŞAĞI düğmeleriyle kullanıcı zamanlayıcısına gidin

1.  yanıp sönerken Enter tuşuna basın
2. DÜZENLE simgesi yanıp söndüğünde Δ tuşuna basın ve ardından Enter tuşuna basın  
\*Haftanın günleri artık ekranın üst kısmında görüntülenir\*  
Gün 1 = Pazartesi, Gün 2 = Salı, Gün 3 = Çarşamba, Gün 4 = Perşembe, Gün 5 = Cuma, Gün 6 = Cumartesi, Gün 7 = Pazar
3. İstedığınız güne gitmek için Δ tuşuna basın ve Seçmek için Enter tuşuna basın
4. Ekranda P1 görüntülenecektir
5. P1'i seçmek için Enter tuşuna basın veya P2, P3 veya P4'e gitmek için Δ tuşuna basın ve ardından seçim yapmak için Enter tuşuna basın
6. AÇIK yazısı görüntülenecektir
7. AÇIK Saat zamanını ayarlamak için ▽ veya Δ düğmelerine basın, ardından Onaylamak için Enter düğmesine basın
8. AÇIK Dakika süresini ayarlamak için ▽ veya Δ düğmelerine basın, ardından Onaylamak için Enter düğmesine basın
9. Sıcaklık ayarını yapmak için ▽ veya Δ düğmelerine basın, ardından Onaylamak için Enter düğmesine basın
10. KAPALI yazısı görüntülenecektir
11. KAPALI Saat zamanını ayarlamak için ▽ veya Δ düğmelerine basın, ardından Onaylamak için Enter düğmesine basın
12. KAPALI Dakika süresini ayarlamak için ▽ veya Δ düğmelerine basın, ardından Onaylamak için Enter düğmesine basın

P2 Programını değiştirmek için Enter tuşuna basın, 5-12 adımlarını izleyin, P3'e geçmek için Δ düğmesine basın

P3 Programını değiştirmek için Enter tuşuna basın, 5-12 adımlarını izleyin, P4'e geçmek için Δ düğmesine basın

P4 Programını değiştirmek için Enter tuşuna basın, 5-12 adımlarını izleyin

Yeni programlanan P1-P4 ısıtma programlarını diğer günlere kopyalamak için, GLŞMŞ düğmesine basılı tutun. KOPYALA yazısını görüntülenecektir. Ardından YUKARI / AŞAĞI düğmeleriyle diğer günlere gidin, gün yanıp sönerken yapıştırmak için ENTER düğmesine basılı tutun, ayarı onaylamak için YAPIŞTIR görüntülenecektir.

GERİ düğmesine bastığınızda kullanıcı zamanlayıcısı ekranı görüntülenir, YUKARI / AŞAĞI düğmelerine basarak AÇIK seçeneğini belirleyin ve kullanıcı zamanlayıcısı ayarını onaylamak için ENTER düğmesine basın. Bu ayar sırasında ürün seçtiğiniz süre boyunca kapanacak ve açılacaktır.

Kullanıcı zamanlayıcısını kapatmak için, ENTER düğmesine basarak uzaktan kumandayı etkinleştirin, ısıtıcı KAPALI süresi görüntülenecektir, ana ekrana götüren MENÜ düğmesine basın,  simgesine gidin ve ENTER düğmesine basın, AÇIK öğesi yanıp söner, KAPALI öğesi yanıp sönerken ▽ düğmesine bir kez basın, ardından onaylamak için ENTER düğmesine basın. Böylece zamanlayıcı KAPALI konumuna gelir ve bir bip sesi duyulur.

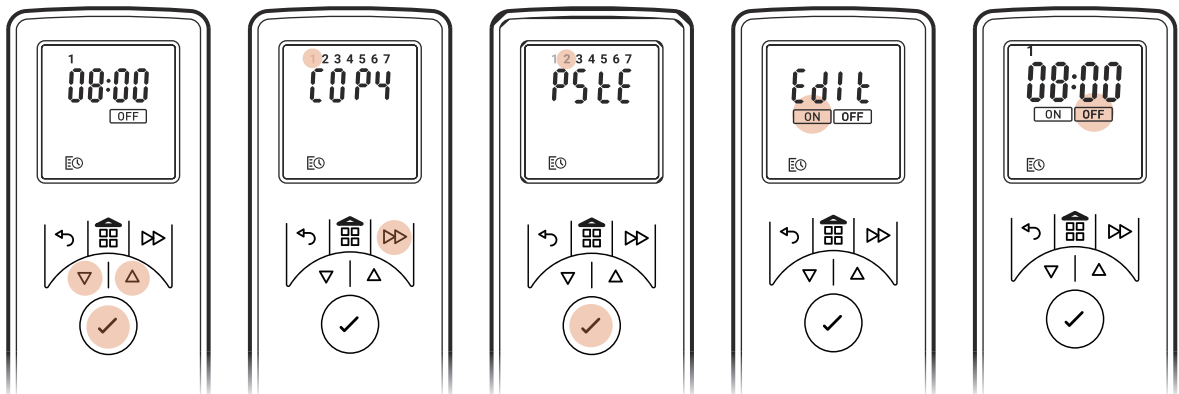
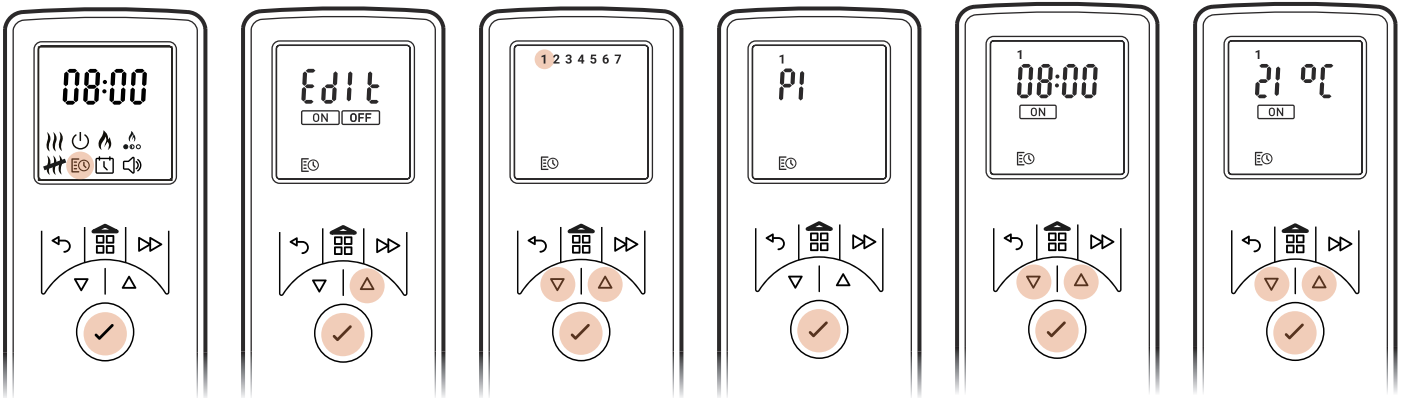





## TERMAL GÜVENLİK ŞALTERİ

Aşırı ısınmadan kaynaklanan hasarı önlemek için fan ısıtıcısına bir termal güvenlik şalteri dahil edilmiştir. Isı çıkışı herhangi bir şekilde kısıtlanmışsa bu durum meydana gelebilir. Şalter atarsa, ısıtıcının fişini prizden çekin ve yeniden bağlamadan önce yaklaşık 10 dakika bekleyin. Isıtıcıyı tekrar çalıştırmadan önce, ısı çıkışını kısıtlıyor olabilecek herhangi bir engeli kaldırın, ardından normal çalışma işlemine devam edin.

## GELİŞMİŞ MENÜ SEÇENEKLERİ



Eco el cihazı, ürün işlevselliğini daha da geliştirmek için gelişmiş menü seçenekleriyle donatılmıştır. Erişmek için:



Ana ekrana gitmek için Menü'ye  basın.

Gelişmiş menü seçeneklerine erişmek için Menü  ve Gelişmiş  düğmesini aynı anda 3 saniye boyunca basılı tutun. İstedığınız menüye gitmek için  veya  düğmelerini kullanın ve seçmek için ENTER düğmesine basın.

## ÇALIŞMA SÜRESİ ZAMANLAYICISI

Ürün belirlenen süreden sonra bekleme moduna geçecektir.

Zamanlayıcı menüsüne gitmek için  veya  (yanıp sönecektir) düğmesini kullanarak AÇIK öğesini seçin ve Enter tuşuna basın.

İstedığınız ön ayarlı zaman aralığını (30 dakika, 1 saat, 1,5 saat, 2 saat, 4 saat, 8 saat) vurgulamak için  veya  düğmelerine basın ve seçmek için ENTER düğmesine basın.

Aktif olduğunda ekranda  simgesi vurgulanacaktır.

## GERİ AYAR NOKTASI

Ürün üzerindeki maksimum sıcaklık ayar noktası 30°C'dir. Bu ayar noktasını azaltma seçeneğiniz vardır.

## AKILLI ÇALIŞTIRMA



 Bu cihazdaki dahili elektronikler, bir odayı ne kadar sürede ısıtacağına ilişkin bir öğrenme fonksiyonuna sahiptir. Odanızı ne kadar hızlı ısıtabileceğini öğrenen cihaz, odanızı istediğiniz zaman konforlu bir sıcaklığa getirmek için tam doğru zamanda açılabilir. Örneğin, sabah 7'de kalkıyorsanız, normalde odayı zamanında ısıtması için ısıtmayı ne zaman açacağını tahmin etmeniz gerekir. Dışarının ne kadar soğuk olduğuna bağlı olarak, bu, yataktan kalkmanız gerektiğinde odanın hala soğuk olduğu veya olması gerekenden yarım saat önce sıcak olduğu anlamına gelebilir. Akıllı Çalıştırma, sabah 7'de 21°C'yi seçerseniz, ısıtıcının bu hedefi karşılamak için tam olarak ihtiyaç duyduğu anda açılacağı, havanın ılık olduğu zamanlarda daha kısa süre çalışacağı ve kışın odanın hoş ve sıcak olmasını sağlayacağı anlamına gelir. Zamanlayıcı Modunu kullandığınızda Akıllı Çalıştırma işlevi otomatik olarak etkinleşecektir.

## DONMAYA KARŞI KORUMA

Donmaya karşı koruma modu odanın donmasını önler. Oda sıcaklığı 7°C'nin altına düştüğünde ısıtıcı açılacaktır.

Aktif olduğunda ekranda  simgesi gözükecektir.

## SICAKLIK ÜNİTESİ EKRANI

Kullanıcı sıcaklık Ünitelerini değiştirebilir (°C ve °F). Seçmek için  veya  düğmelerini kullanın ve onaylamak için ENTER'a basın.

## FLAME CONNECT UYGULAMASI

Şömine, mobil cihazlar için Flame Connect Uygulaması kullanılarak kontrol edilebilir. Bunu cihazınıza Google Play veya Apple App mağazalarından indirebilirsiniz. Kurulum için ekrandaki talimatları izleyin.

NOT: Uygulama bir mobil cihazda açıkken şömine, sağlanan uzaktan kumanda kullanılarak çalıştırılmayacaktır.



## DÜŞÜK SU / SU TANKLARININ YENİDEN DOLDURULMASI

Su tankları boşaldığında ve üründeki su seviyesi azaldığında, üründeki LED'ler iki kez yanıp sönecek ve ürün iki kez bip sesi çıkaracaktır. Ürün, bir kez bip sesi çıkarıp düşük su moduna geçmeden önce 15 dakika daha çalışacaktır. LED kütük yakıt yatağı ile çalıştırılan ürünler için, düşük su modundayken yalnızca yakıt yatağı yanıyor olacaktır. Bu noktada, ürün uzaktan kumanda veya Bluetooth alıcısı kullanılarak bekleme moduna geçirilebilir veya ürüne yeniden su doldurulabilir. Ürüne yeniden su doldurmak, ürünün otomatik olarak yeniden başlamasına neden olacaktır.

Tankı yeniden doldurmak için [çekmeceyi açın](#) ve su tankını karterin üstündeki konumundan çıkarın. Su tankını sadece temiz musluk suyu kullanarak doldurun. Tank daha sonra karterin üzerine yerleştirilebilir. Ürün, düşük su sorunu yaşadıktan sonra bekleme moduna geçmediyse, yeniden doldurulduktan yaklaşık 20 saniye sonra otomatik olarak yeniden başlar.



# BAKIM

## GENEL İPUÇLARI

Bu cihazda sadece temiz musluk suyu kullanın. Ayrıntılar için Su Kalitesi ve Temizlik bölümüne bakın.

Cihazın her zaman düz bir yüzey üzerinde durduğundan emin olun.

Cihazı bir haftadan uzun süre kullanmayacaksınız, karteri ve su tankını çıkarın ve boşaltın.

Kurduktan sonra, karterdeki suyu boşaltmadan bu cihazı asla hareket ettirmeyin veya sırt üstü yatırmayın.

## TEMİZLİK

**UYARI:** Ateşi temizlemeden önce daima "A" Anahtarını "KAPALI" (0) konumuna getirin (Şekil 9) ve güç kaynağıyla bağlantısını kesin.

Özellikle kireçli su bölgelerinde aşağıdaki bileşenlerin haftada bir kez temizlenmesini öneriyoruz:

Tank kapağı ve contası (Şekil 8), Nozul (Şekil 16), Dönüştürücü (Şekil 17), Karter (Şekil 18) ve Hava filtresi (Şekil 19).

Genel temizlik için yumuşak ve temiz bir toz bezi kullanın. Asla aşındırıcı temizleyiciler kullanmayın.

Biriken toz veya tüyleri temizlemek için ara sıra elektrikli süpürge'nin yumuşak fırça aparatı kullanılmalıdır.

## KARTER

1. Çekmeceyi açın ve 'A' anahtarını "KAPALI" (0) konumuna getirin (Şekil 9)
2. Su tankını karterin üstündeki konumundan çıkarın.
3. Karterin sağ tarafında bulunan dönüştürücülere giden elektrik konektörünü ayırın. (Şekil 14).
4. Biri nozulun solunda diğeri sağında olmak üzere karterdeki nozulu tutan iki turuncu klips vardır. Sol tarafta, bir elinizle klipsi bastırın ve diğeri elinizle nozulu klipsin dışına kaldırın. Bunu sağ taraf için de tekrarlayın (Şekil 15). Nozul artık yukarı kaldırılabilir ve bir kenara yerleştirilebilir (Şekil 16).
5. Karteri yavaşça yukarı kaldırın (Şekil 17) ve suyun dökülmemesi için düz tutmaya dikkat edin. Karteri lavaboya oturtun.
6. Dönüştürücünün (Şekil 17) bir tutma klipsi ile yerinde tutulduğuna dikkat ederek karteri dikkatlice lavaboya boşaltın.
7. Kartere az miktarda bulaşık deterjanı koyun ve yumuşak bir fırça kullanarak karterdeki tüm yüzeyleri nazikçe temizleyin ve koni ve üst oluklu yüzeyde bulunan metal diskler dahil olmak üzere dönüştürücüyü nazikçe temizleyin.
8. Temizlendiğinde, tüm bulaşık deterjanı izlerini gidermek için karteri temiz suyla iyice durulayın.
9. Nozulu yumuşak bir fırça ile temizleyin ve suyla iyice yıkayın.
10. Yeniden monte etmek için yukarıdaki 1 ila 6 adımlarını tersten izleyin.

## DÖNÜŞTÜRÜCÜ

Dönüştürücü sarf malzemesidir ve kullanımına bağlı olarak zaman içinde değiştirilmesi gerekebilir. Yedek dönüştürücüler satıcınızdan satın alınabilir. Dönüştürücü plastik bir klips ile kartere sabitlenir (Şekil 17).

Dönüştürücünüzü değiştirmeniz gerekiyorsa:

1. Dönüştürücüye erişim sağlamak için "Bakım" kısmı altındaki TEMİZLİK - Karter bölümündeki 1 ila 5 adımlarını izleyin.
2. Klipsi geriye doğru bastırın ve dönüştürücüyü tutucusundan yukarı doğru kaldırın.
3. Yeni dönüştürücüyü, kablosunun koninin üzerine oturmadığından emin olarak kartere yerleştirin.
4. Nozulu ve karteri yeniden monte etmek için yukarıdaki adımları tersine uygulayın.

## HAVA FİLTRESİ

1. Modülün arkasındaki hava filtresine erişmek için çekmeceyi açın.
2. Hava filtresini yavaşça yukarı doğru kaydırarak plastik tutucusundan çıkarın. (Şekil 19)
3. Lavaboda su ile hafifçe durulayın ve kumaş havlu ile kurulayın.
4. Filtrenin kaba siyah tarafının dışı baktığından emin olarak filtreyi değiştirin.
5. Yakıt yatağını değiştirin.

## NOZUL UÇLARI

Nozul uçları tedarik edilmiş ve nozul açıklığına takılmıştır. Bunlar alev efektinin profilini değiştirmek için kullanılır, ancak farklı bir alev profili tercih edilirse çıkarılabilir. Çıkarmak için, 2 küçük D şeklindeki musluğu yukarı kaldırarak ek parçayı gevşetin, ardından dışarı çekilebilir.

Alevin bölümlerini kapatmak için alternatif engelleme ekleri de tedarik edilmiştir. Bunları takmak için önce mevcut ekleri çıkarın. Engelleyen uçlarını gerekli uzunlukta kıyın ve nozul açıklığına istenen yere yerleştirin. Yerine oturtmak için aşağı bastırmadan önce uçların doğru yönlendirildiğinden emin olun. Daha fazla ayrıntı için Şekil 13'e bakın.

## SORUN GİDERME

Ürün, yerleşik LED ışıkları yanıp sönerken belirli hataları vurgulayacak şekilde tasarlanmıştır. Işıklar, meydana gelen hataya karşılık gelen sayıda yanıp sönecektir. Hataların açıklaması için lütfen aşağıdaki tabloya bakınız.

Semptom	Sebebe	Düzeltilici Eylem
Ürün çalışmayacaktır.	Elektrik bağlantısı sorunu Ürün açık değil	Ürünün elektrik bağlantısının çalıştığından emin olun. Devre anahtarının açık olduğundan emin olun (Şekil 9A)
Ürün çalışmayacaktır. LED yakıt yatağı sadece çalışır.	Düşük su okuması Ürün düz değil	Ürünün su tank(lar)ını yeniden doldurun. Yukarıdaki "Su Tanklarının Doldurulması" bölümüne bakın. Cihazın düz zemine monte edildiğinden emin olun.
LED'ler iki kez yanıp söner ve ürün iki kez bip sesi çıkarır	Ürün düşük su seviyesine yaklaşıyor	Ürünün su tank(lar)ını yeniden doldurun. Yukarıdaki "Su Tanklarının Doldurulması" bölümüne bakın.
Ürün çalışmayacaktır. LED'ler sürekli olarak her 8 saniyede iki kez yanıp söner	Düşük su okuması	Ürünün su tank(lar)ını yeniden doldurun. Yukarıdaki "Su Tanklarının Doldurulması" bölümüne bakın.
Ürün çalışmayacaktır. LED'ler sürekli olarak her 8 saniyede üç kez yanıp söner	Maksimum seviyeden minimum seviyeye kadar geçen süre çok kısa. Çelişkili su seviyesi okumaları (minimum ve maksimum seviyenin aynı anda okunması)	Karterde sızıntı olmadığından emin olun. Şamandıraların karter içinde serbestçe hareket ettiğinden emin olun. Ürünün düz olduğundan emin olun.
Ürün çalışmayacaktır. LED'ler her 8 saniyede dört kez sürekli yanıp söner	Minimum seviyeden maksimum seviyeye kadar dolun süresi aşıldı	Ürünün su tank(lar)ını yeniden doldurun. Yukarıdaki "Su Tanklarının Doldurulması" bölümüne bakın.
Ürün çalışmayacaktır. LED'ler sürekli olarak her 8 saniyede bir kez yanıp söner	Taşma Algılama	Ürünü ve su kaynağını kapatın. Yardım için bayinize başvurun.
Buhar Oluşumu Çok Az veya Hiç Yok	Dönüştürücü doğru çalışmıyor Dönüştürücü kirlili Dönüştürücü kartere doğru şekilde oturtulmamış Fan tıkalı veya engellenmiş Nozul karter üzerine doğru şekilde yerleştirilmemiş Nozul tıkalı	Dönüştürücünün çalışmasını kontrol edin Karteri ve dönüştürücüyü iyice temizleyin Ürünü kapatın, nozulu karterden çıkarın ve dönüştürücünün kartere doğru şekilde takıldığından emin olun Hava filtresini çıkarın ve temizleyin. Ürüne doğru şekilde geri yerleştirildiğinden emin olun. Nozulun kartere doğru oturduğundan emin olun Karteri, dönüştürücüyü ve nozulu iyice temizleyin
Alev efektinde çok fazla buhar var.	Alev efekti ayarı çok yüksek	Alev efektini kısın. Ürüne yeni ayara alışması için zaman tanıyın
Bluetooth Alıcısı çalışmayı durduruyor	Gevşek bağlantı	Alıcı bağlantısını kontrol edin (Şekil 12)
Uzaktan Kumanda çalışmayı durduruyor	Bluetooth menzili sorunu Bluetooth Alıcı bağlantısı gevşek Uzaktan kumanda pillerinin değiştirilmesi gerekiyor	Bluetooth Alıcısının konumunu kontrol edin. Metal veya betonla örtülmediğinden emin olun. Alıcı bağlantısını kontrol edin (Şekil 12) Aynı türden yeni pillerle değiştirin.

# EK BİLGİ

## SATIŞ SONRASI HİZMET

Ürününüz satın alma tarihinden itibaren iki yıl garantilidir. Bu süre içinde, bu talimatlara uygun olarak kurulmuş ve çalıştırılmış olması koşuluyla, bu ürünü ücretsiz olarak onarmayı veya değiştirmeyi taahhüt ediyoruz (dönüştürücü diskler hariç ve stok durumuna bağlı olarak). Bu garanti kapsamındaki haklarınız, bu garantiden etkilenmeyen yasal haklarınıza ektir.

İlk yardım ve destek için öncelikle cihazın satın alındığı bayi ile iletişime geçin. Lütfen talepte bulunurken cihazın model referans ve seri numarasını yanınızda bulundurun. Bu numaralar cihazın derecelendirme etiketinde mevcuttur (Bkz. Şekil 10A).

Daha fazla bilgi için lütfen [www.dimplexfires.com](http://www.dimplexfires.com) adresini ziyaret edin.

## GERİ DÖNÜŞÜM



Elektrikli ürünlerin kullanım ömürlerinin sonunda evsel atıklarla birlikte atılmamalıdır. Lütfen ilgili tesislerin bulunduğu yerlerde geri dönüşüm yapın. Ülkenizdeki geri dönüşüm tavsiyeleri için Yerel Yönetim Organlarına veya perakendecinize danışın.

## PATENT / PATENT BAŞVURUSU

Optimyst serisindeki ürünler aşağıdaki patent ve patent başvurularından bir veya daha fazlası tarafından korunmaktadır:

Büyük Britanya GB2460259B, GB2475794B, GB2418014, EP2029941, GB2436212, GB2402206B

Amerika Birleşik Devletleri US8413358, US8136276, US7967690, US8574086

Rusya RU2434181

Avrupa EP2029941, EP2315976, EP1787063 (A1), EP2388527, EP2029941,

Çin CN101883953A, CN102105746A, CN101057105 (A), CN101438104

Avustralya AU2009248743A1, AU2007224634

Kanada CA2725214, CA2579444, CA2645939

Güney Afrika ZA2008/08702

Meksika MX2008011712

Güney Kore KR101364191

Japonya JP5281417, JP5496291

Brezilya BRP10708894

Hindistan 4122/KOLNP/2008

Yeni Zelanda NZ571900

## VIKTIG INFORMASJON

Les denne informasjonsveiledningen nøye, slik at du kan installere, bruke og vedlikeholde produktet på en trygg måte.

**Å ikke følge disse instruksjonene kan forårsake skade og kan ugyldiggjøre garantien din.**

Ved bruk av elektrisk utstyr må grunnleggende forholdsregler alltid følges for å redusere faren for brann, elektrisk støt og personskaper, inkludert følgende:

- Hvis apparatet er skadet, må leverandøren kontaktes før det monteres og brukes.
- Ikke bruk dette apparatet hvis det har falt i bakken.
- Skal ikke brukes utendørs.
- Skal ikke brukes i umiddelbar nærhet til bad, dusj eller svømmebasseng.
- Ikke plasser apparatet rett under en stikkontakt eller koblingsboks.
- Ikke bruk apparatet i serie med en termisk kontroll, en programregulator, en timer eller annen enhet som slår på varmen automatisk, da utilsiktet tildekking eller forskyving av varmeovnen kan medføre brannfare.
- Ikke blokker noen av varmeutløpene eller luftventilene på dette produktet.
- Bruk dette apparatet på en vannrett og stødig overflate.

Dette apparatet kan brukes av barn fra åtte år og eldre og personer med reduserte fysiske, sensoriske og mentale evner, eller mangel på erfaring og kunnskap, forutsatt at de er under oppsyn eller har blitt instruert i hvordan man bruker apparatet på en sikker måte, og forstår farene forbundet med det. Barn skal ikke leke med apparatet. Barn skal ikke rengjøre eller vedlikeholde apparatet uten tilsyn.

Barn fra tre og opptil åtte år skal kun tillates å slå av/på apparatet hvis det er plassert eller montert der det normalt er ment å brukes, og forutsatt at de er under oppsyn eller har blitt instruert i hvordan man bruker apparatet på en sikker måte, og forstår farene forbundet med det. Barn fra tre og opptil åtte år skal ikke koble til, justere, rengjøre eller vedlikeholde apparatet.

Barn som er under tre år må holdes unna med mindre de er under tilsyn.

**FORSIKTIG:** Enkelte deler av dette produktet kan bli svært varme og forårsake brannskader. Vær spesielt oppmerksom når barn og sårbare personer er til stede.

**FORSIKTIG:** For å unngå fare som følge av utilsiktet tilbakestilling av varmesikringen, må dette apparatet ikke strømføres av en ekstern bryteranordning, for eksempel en timer, eller kobles til en krets som regelmessig slås av og på.

Selv om dette apparatet er i samsvar med sikkerhetsstandarder, anbefaler vi ikke bruk på langhårede tepper. Påse at møbler, gardiner eller annet brennbart materiale er plassert minst 1 meter unna apparatet.

Apparatet må plasseres slik at støpselet er tilgjengelig. Koble fra apparatet hvis det oppstår en feil. Koble fra apparatet når det ikke skal brukes over lengre perioder.

Hvis strømledningen er skadet, må den byttes av produsenten eller serviceverkstedet eller en tilsvarende kvalifisert person for å unngå fare. Hold strømledningen unna fronten av apparatet.

**ADVARSEL:** Dette apparatet må jordes.

**ADVARSEL:** Ikke dekk til apparatet, da det kan føre til overoppheting. Ikke plasser materialer eller klesplagg på apparatet, eller blokker sirkulasjonen rundt apparatet.

Apparatet har et symbol med MÅ IKKE TILDEKKES-advarsel.

**ADVARSEL:** Brannfare – vi anbefaler at man ikke bruker dette apparatet tilkoblet via en skjøteledning eller en ekstern koblingsenhet, for eksempel en pluggbar timer eller fjernkontrollert pluggbar adapter. Alle varmeapparater trekker store mengder strøm fra strømnettet, og enhver svakhet i designet, tilkoblinger eller komponenter kan fort føre til overoppheting av tilkoblingspunktene og føre til smelting, fordreining og til med fare for brann!

**ADVARSEL:** Ikke bruk dette apparatet i små rom med personer som ikke er i stand til å forlate rommet på egenhånd, med mindre de er under kontinuerlig tilsyn.

## GENERELL INFORMASJON

- Apparatet har en flammeeffekt som kan brukes med eller uten oppvarming, slik at den beroligende effekten kan nytes når som helst på året. Å bruke flammeeffekten alene krever lite strøm.
- Apparatet er designet for å bygges inn i en omringning, vegg eller struktur.
- Dette apparatet krever regelmessig rengjøring og vedlikehold. Se avsnittet Vedlikehold for detaljert informasjon.
- Pakk ut apparatet forsiktig og ta vare på emballasjen for fremtidig bruk.
- Merk: Når apparatet brukes i et miljø med lite bakgrunnsstøy, kan man høre en lyd som er knyttet til flammeeffekten. Dette er normalt og bør ikke være grunn til bekymring.
- Dette apparatet må installeres på en horisontal og stabil overflate. Når det er installert, må du aldri flytte apparatet eller legge det ned på ryggen uten å tømme vannet fra bunnpannen og vanntanken.
- Dette apparatet bruker lyd (pip) og belysning (blinkende LED-lys) for å varsle deg om feil. Se feilsøkningsveiledningen for ytterligere råd.

## VANNKVALITET OG RENGJØRING

Dette produktet inneholder og bruker vann som en del av driften. Overholdelse av rengjøringskravene som beskrevet i instruksjonene er nødvendig for å sikre minimal risiko for spredning av bakterier.

Alle interne komponenter i Optimyst som er i kontakt med vann, har antimikrobiell teknologi som hemmer veksten av et bredt spekter av bakterier med opptil 99,99 %. Produktbeskyttelsen er effektiv i produktets fulle levetid. Ytelsen er uavhengig testet i henhold til ISO 22196-standarden.

- Vanlig rent vann fra springen bør brukes i dette apparatet.
- I områder med kalkholdig vann anbefaler vi å bruke bløtgjøringsmiddel, og det kan være behov for hyppigere rengjøring og vedlikehold.
- Ufiltrert vann fra en brønn eller annen ikke overvåket forsyning er ikke anbefalt.
- Ikke drikk vannet fra bunnpannen eller fra vanntanken(e).
- Vanntanken, bunnpannen, lokket til bunnpannen, tanklokket og luftfiltrene må rengjøres en gang i uken, spesielt i områder med hardt vann. Dette er for å fjerne smuss og forhindre oppbygging av kalk som kan skade produktet.
- Sørg for at eventuelle såpe-/rengjøringsmidler som brukes, skylles helt av for å fjerne rester før du bruker deler på nytt. Ikke bruk sterke eller etsende kjemikalier til rengjøring, da disse kan skade delene.
- Hvis du ikke har tenkt å bruke apparatet på mer enn en uke, tøm vannet fra bunnpannen og vanntanken og tørk av bunnpannen.

Teknisk informasjon, modellnr.: 3-STEP-RGB				
Varmeeffekt		230 V	240 V	
Nominell varmeytelse	$P_{Nom}$	1,16	1,26	kW
Minimum varmeytelse	$P_{min}$	1,16	1,26	kW
Maksimal kontinuerlig varmeytelse	$P_{max}$	1,16	1,26	kW
Ekstra strømforbruk	-	-	-	-
I ventemodus	$P_{Nom}$	0,21	0,22	W
Elektronisk romtemperaturkontroll pluss ukens-tidtaker				

# MONTERINGSANVISNINGER

Denne delen beskriver hvordan du installerer og setter opp peisen.

## FØR DU STARTER:

- Sørg for at alle emballasje er fjernet (les eventuelle advarselsetiketter nøye) og oppbevar all emballasje for mulig fremtidig bruk.
- Før du kobler til apparatet, kontroller at forsyningsspenningen er den samme som er angitt på apparatet.
- Sørg for at apparatet er installert på en jevn overflate.
- Sørg for at apparatet er slått AV for installasjon.

3-STEP kan endres for å tilpasses tre stiler: det tresidige glasset, det tosidige hjørnet og det enkle frontglasset. Produktet med et enkelt frontglass. For å bytte mellom modeller fest sugekoppene til frontglasset og løft glasset oppover og deretter ned og bort fra produktet, se (Fig 5). Fjern gummisnoen nederst og øverst på innsiden av sideglasset. Skyv sidemetallplaten og sideglasset ut samtidig, se (Fig 6). Skill sideglasset og skyv det tilbake på plass. Bruk den større gummisnoen til å feste sideglasset på plassen som du finner i instruksjonspakken. Sett frontglasset tilbake ved å gjenta trinnene ovenfor. Bruk sugekoppene til å justere sideglasset slik at både front- og sideglasset sitter riktig. Sørg for at det er et gap på 300 mm mellom toppen av peisen og undersiden av en hvilken som helst hylle.

## FERDIGGJØRE PRODUKTOMGIVELSEN/INNMONTERINGEN

Dette produktet kan bygges inn i en vegg, omgivelser eller struktur. Vær oppmerksom på produktdimensjonene (Fig.1) og bygg vegg, omgivelsene eller strukturen deretter. Sørg for at enhver konstruert base er sterk nok til å bære vekten av produktet. Du må sørge for tilstrekkelig klaring så produktet lett kan installeres. Når du bestemmer en plassering for produktet, sørg for at apparatet ikke vil være utsatt for trekk, ventiler, takvifter og andre luftstrømmer. I likhet med et stearinlys vil store luftbevegelser påvirke enhetens evne til å skape og opprettholde flammeeffekten.

Hvis du monterer dette produktet i en peisåpning, anbefaler vi at;

1. Du får rensket skorsteinen av en godkjent skorsteinsfeier.
2. Du lukker skorsteinskanalen. Denne prosedyren er viktig for effektiv drift av varmeaggregatet og vil også redusere varmetapet opp i skorsteinen.

## VEGGMONTERING AV PRODUKTET

Dette produktet må festes til en støttevegg for installasjon (Fig 2). Når fundamentet er bygget til de nødvendige dimensjonene og den elektriske tilkoblingen er installert, følger du trinnene nedenfor for å installere produktet.

1. Ved å bruke dimensjonene i (Fig 1) monter den medfølgende veggstøtten på ønsket sted. Fest støtten godt til veggens med fire passende fester som passer for veggens din.
2. Plasser produktet forsiktig på plass på den konstruerte basen ved at to personer løfter peisen på sidene og heng peisen fast på veggstøtten (Fig 3). Sørg for at kablet er tilgjengelig og ikke sitter fast under produktet.
3. Juster støttestøttene med en skiftnøkkel for å sikre at produktet er plant og fullt støttet på alle sider. Basen på produktet bør heves over nivået til plattformen for å tillate luftsirkulasjon.
4. Stram til skruene som holder produktet til veggstøtten for å låse den på plass.
5. Fullfør konstruksjonen av den omkringliggende front-/sideflaten rundt produktet. Sørg for at det er en åpning foran slik at luft kan komme inn i produktet, se (Fig 4). Dette er nødvendig for flammeeffekten. Sørg også for at det er ventilasjon på toppen av produktet, dette er avgjørende for at varmeapparatet skal fungere som det skal, se (Fig 3).
6. Strømledningen finner du på baksiden av produktet. Vær oppmerksom på dette når du bygger omkretsen/innbyggingen (Fig 1).

## VENTILASJON

Dette produktet trenger fri ventilasjon fra undersiden for å fungere korrekt. Det er spor på undersiden av skuffen, baksiden av produktet og på siden av skuffeforsiden produktet for å sørge for fri luft. Den frie ventilasjonen hjelper til med å holde de elektroniske komponentene kjølige og for at dampen skal stige og komme ut av produktet. Vær oppmerksom på kravet til ventilasjon rundt produktet og sørg for at ventilasjonsåpningene ikke er blokkert. Hvis den monteres i en omringning/innbygging, sørg for at det finnes en ventilasjonsåpning for å tillate at luft kommer inn i produktet.

## ELEKTRISK TILKOBLING

Koble peisen til en 16 amp 230/240 volt stikkontakt, på en 1 m avstand fra produktet. Sørg for å ha tilgang til støpselet etter installasjonen slik at du kan koble fra. Sørg for at forsyningskablet går ut på baksiden av peisen i høyre eller venstre hjørne slik at den kan kobles til kontakten og ikke er fast under peisen ettersom det kan føre til skade.

## FYLLE PÅ VANNTANKEN

Før du slår på produktet for første gang, sørg for at vanntanken på produktet er fylt opp. Åpne skuffen og fjern vanntanken fra plasseringen på toppen av bunnpannen (Fig 7) og åpne den ved å skru av den oransje hetten (Fig 8). Tanken skal kun fylles med rent springvann – se VANNKVALITET OG RENGJØRING for mer informasjon. Når du har byttet ut tanken på toppen av bunnpannen, vil det ta omtrent ett minutt før tanken tømmes inn i bunnpannen. La bunnpannen fylles helt før du slår på produktet. Når fyllingen er fullført, kan tanken fylles på nytt og skiftes ut på toppen av bunnpannen. Dette vil tillate maksimal vannkapasitet som kan lagres i produktet. Lukk skuffen når den er fylt.

# HÅNDBYTERE PRODUKTET

Denne delen beskriver hvordan du aktiverer peisen ved hjelp av enten de manuelle kontrollene eller fjernkontrollen.

## HOVEDBRYTER

Åpne skuffen for å få tilgang til kontrollpanelet. Hovedbryteren er plassert på modulen og styrer strømmen til apparatet (Fig 9A). Merk: Denne bryteren må være i «PÅ» (I)-posisjon for at hvert apparat skal fungere.













## UTSUGSVIFTE FOR DAMP

Dette produktet er utstyrt med en utsugsvifte for å redusere kondens på glasset under drift. Viften kan byttes til høy eller lav hastighet, avhengig av flammeintensitet.

Åpne skuffen for å få tilgang til kontrollpanelet. Bryteren for utsugsviften (Fig 10 B) er plassert ved siden av de manuelle kontrollene (Fig 10A).

## MANUELLE KONTROLLER (TILKOBLET MOTTAKERENHET)

Produktet er utstyrt med manuelle kontroller på en tilkoblet mottakerenhet, som må kobles til for å betjene produktet. Denne fungerer også som mottakerenhet for fjernkontrollen. De manuelle kontrollene er plassert inne i skuffen på forsiden av produktet (Fig 10 A). Spesiell forsiktighet bør utvises etter installasjon for å sikre at mottakerkontakten er helt tilkoblet for å sikre at produktet fungerer som det skal.

IKONER FOR FOR MANUELL KONTROLL OG FJERNKONTROLL		
	Ventemodus	Trykk for å slå på enheten eller sette den i ventemodus. Etter at du har trykket på denne knappen, er det en kort forsinkelse før enheten slås på. Når enheten er slått på, er det en 45 sekunders oppvarmingssekvens før flammeeffekten starter.
	Flammeintensitet	Velg på fjernkontrollen for å styre opp/ned eller trykk på  eller  på de manuelle kontrollene til ønsket flammeintensitet
	Flammetema	Velg på fjernkontrollen for å styre opp/ned eller trykk gjentatte ganger på de manuelle kontrollene for å bla gjennom de forskjellige flammetemaene nedenfor: 1 – naturlig flamme 2 – blå 3 – fiolett 4 – rød 5 – blågrønn 6 – prisme-modus, flammene vil gå gjennom de forskjellige fargene.
	Volum og knitrelid	Trykk for å slå lyden PÅ/AV
	Varme på / manuell modus	Trykk for å slå varme på/av på manuelle kontroller. Trykk for å slå på varmen med fjernkontrollen.
	Varme av (Fjernkontroll)	Trykk for å slå av varmen med fjernkontrollen.
	Lysstyrke	Trykk gjentatte ganger for å bla gjennom lysstyrkeinnstillingene for flammen. B1 – lysstyrkenivå 1 B2 – lysstyrkenivå 2 B3 – lysstyrkenivå 3 B4 – lysstyrkenivå 4 B5 – lysstyrkenivå 5 B6 – pulserende effekt
	Dato/tid (Fjernkontroll)	Trykk for å justere dato/klokkeslett på fjernkontrollen.
	Tidtakingskjema (Fjernkontroll)	Trykk for å velge funksjonen tidtakingskjema.
	Tilpassbar start (Fjernkontroll)	Indikerer om tilpassbar start er aktivert på produktet.
	Bluetooth (hovedmodul)	Trykk på denne knappen som alternativ metode for å sammenkoble nytt håndsett til produktet (produktet vil pipe og blinke). Bekreft sammenkoblingen med Enter-knappen på håndsettet.

# FJERNKONTROLL

- 1 Skjerm
- 2 «Meny»-knapp
- 3 «Tilbake»-knapp
- 4 «Avansert»-knapp
- 5 «Opp-og ned»-piler
- 6 «Enter»-knapp (trykk for å aktivere fjernkontroll)

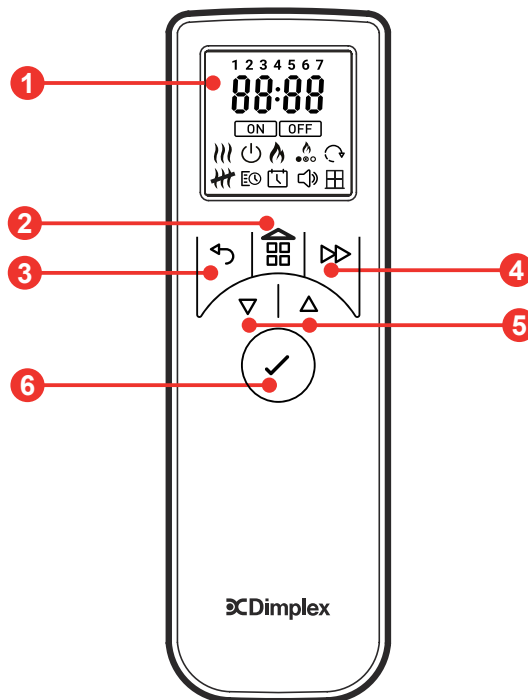

## SETTE INN BATTERIER

Fjernkontrollen leveres med 2stk.AAA-batterier i en pose. Løft av batteridekselet på baksiden av fjernkontrollen, sett inn batteriene og vær oppmerksom på polariteten.



Batteriene må resirkuleres eller avhendes på riktig måte.

Før du gjør det, kontakt de lokale myndighetene eller forhandleren for resirkulering i området ditt.

Frekvensbånd(er) dette produktet opererer i: 2,4 GHz

Maksimal radiofrekvent kraftoverføring i frekvensbåndet som dette produktet opererer i: 2,71 dBm

## SAMMENKOBLE FJERNKONTROLLEN

Fjernkontrollen har allerede blitt sammenkoblet med produktet ditt på fabrikken. I det usannsynlige tilfellet at fjernkontrollen kobles fra produktet, eller du får en ekstra fjernkontroll, må du fullføre sammenkoblingsprosessen:

1. Åpne skuffen og trykk vippebryteren til på (I)-posisjon. Du bør høre et pip.
2. Trykk og hold på «knapp 6» til «PAIR» vises på skjermen
3. Før fjernkontrollen nær produktet der mottakeren er. Se (Fig 11)
4. Produktet vil begynne å pipe og blinke
5. Trykk på «knapp 6» for å fullføre sammenkoblingsprosessen. Produktet vil gå i standby-modus.

## SKAPE DEN PERFEKTE OPTIMYST-EFFEKTEN

Med Optimyst-teknologi kan du skape en flammeeffekt som er unik for deg. Sørg først for at apparatet er på ved å trykke hovedbryteren til I (Fig 10). Trykk på -knappen på de manuelle kontrollene for å slå på flammene. Hvis du bruker fjernkontrollen, trykk på ENTER-knappen for å aktivere og bruke eller -knappene for å navigere til -ikonet og trykk ENTER for å velge.

**FLAMMEFARGE:** Det er seks fargetemaer å velge mellom. For å justere flammefargen, naviger til fargeikonet på fjernkontrollen og trykk på enter. Bruk eller for å veksle mellom alternativene 1 til 6 flammemaer og ENTER for å velge. Trykk på de manuelle kontrollene gjentatte ganger for å bla gjennom fargene.

TIPS: Oransje er fargen for et tradisjonelt autentisk utseende, men når det er tid for feiring kan du bytte til prisme-temaet som sirkulerer gjennom en regnbue av farger. Om sommeren er blått både avkjølende og rolig, mens grønt alltid vekker oppmerksomhet på Halloween.



**FLAMMEINTENSITET:** Du kan justere flammeintensiteten ved å velge og trykke på ENTER for å justere. Det er seks nivåer å velge mellom, trykk eller for å justere intensiteten, F1 er den laveste innstillingen og F6 er den høyeste innstillingen. På de manuelle kontrollene, trykk på og knappene for å justere flammen til ønsket nivå. Gi flammegeneratoren tid til å reagere på endringene du gjør.

TIPS: Lavere nivåer gir en mild langsom flamme, høyere nivåer en raskere fyldigere flamme.

**FLAMMELYSSTYRKE:** Om våren og sommeren, når dagene er lenger, kan det hende du må øke lysstyrken på flammen for å gjøre den mer levende. Velg lysstyrkeikonet på fjernkontrollen og trykk på enter. Bruk eller for å justere lysstyrkealternativer 1 til 6 og ENTER for å velge.



TIPS: Avhengig av belysningen, de omkringliggende dekorfargene og luftstrømmen i rommet, kan justeringer av flammeintensiteten, fargen og lysstyrken gjøre en reell forskjell for utseendet og følelsen av denne peisen.

LYD: For autentisitet kan du legge til lyden av knitrende vedkubber til flammeeffekten. Velg  ikonet på fjernkontrollen for å justere lydnivået etter press  $\nabla$  eller  $\Delta$  etterfulgt av ENTER for å velge. På de manuelle kontrollene -knappen slås lyden på/av.

Når du har foretatt justeringer av både flammehøyde og knitrelyd, vil apparatet beholde disse innstillingene selv om du slår av apparatet med enten på/standby-knappen eller med hovedbryteren. Neste gang du slår på apparatet vil det starte opp som normalt, vente 45 sekunder til flammene starter og deretter gå tilbake til de justerte innstillingene.

## INNSTILLING AV DATO OG TID



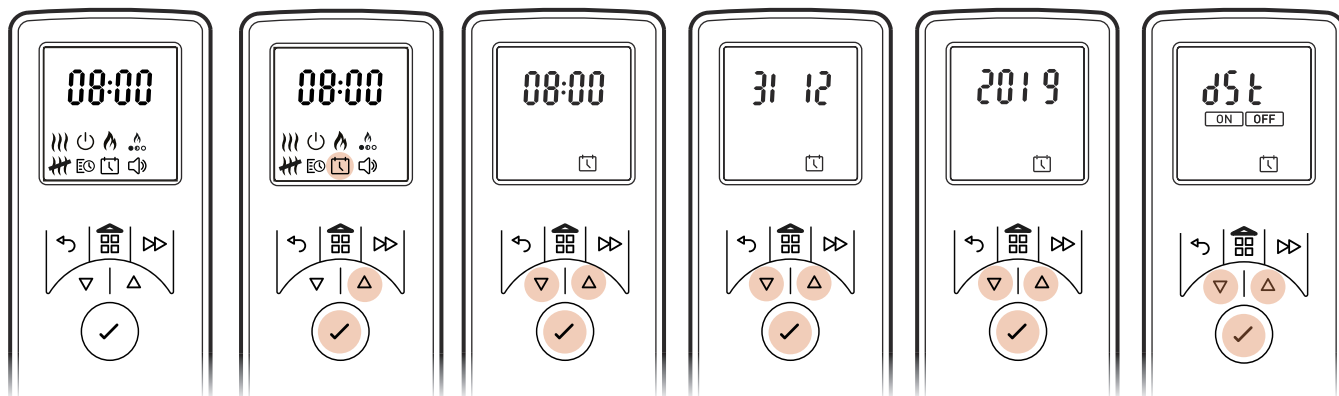

For å stille inn dato og klokkeslett på varmeapparatet; med fjernkontrollen aktivert, naviger OPP/NED-knappen til dato og klokkeslett-ikonet

1. Trykk på Enter når  blinker
2. Trykk på  $\nabla$  og  $\Delta$  for å stille inn time, trykk deretter på Enter
3. Trykk på  $\nabla$  og  $\Delta$  for å stille inn minuttene, trykk Enter for å bekrefte tiden
4. Trykk på  $\nabla$  og  $\Delta$  for å stille inn dag, trykk deretter på Enter
5. Trykk på  $\nabla$  og  $\Delta$  for å stille inn måned, trykk deretter på Enter
6. Trykk på  $\nabla$  og  $\Delta$  for å stille inn år, trykk deretter på Enter for å bekrefte året
7. Trykk på  $\nabla$  og  $\Delta$  for å velge PÅ/AV for sommertid, trykk Enter for å bekrefte og gå tilbake til startskjermen.



## DRIFTSMODUSER

**MANUELL MODUS (VARME PÅ KONSTANT) **: Velg for å velge en konstant varmemodus. Denne modusen varmer opp rommet til temperaturen du har stilt fjernkontrollen til. Merk: Denne modusen ignorerer brukertimeren og opprettholder den viste temperaturen.

1. Trykk på meny-knappen
2. Trykk på  $\nabla$  eller  $\Delta$  for å fremheve  symbolet
3. Trykk på Enter for å bekrefte
4. Bruk  $\nabla$  og  $\Delta$  for å justere til ønsket romtemperatur. Merk at standard temperaturinnstilling er 21 °C og maksimal temperaturinnstilling på produktet er 30 °C.
5. For å slå av varmen, trykk på menyen  eller Tilbake -knappen, og bruk deretter  $\nabla$  eller  $\Delta$  for å fremheve -symbolet og trykk på Enter for å velge.
6. I menyen for manuell modus (temp vist som nedenfor) kan brukeren velge mellom HI/LO varmeeffekt ved å trykke på Avansert-knappen  etterfulgt av  $\nabla$  eller  $\Delta$  for å fremheve og Enter for å velge.

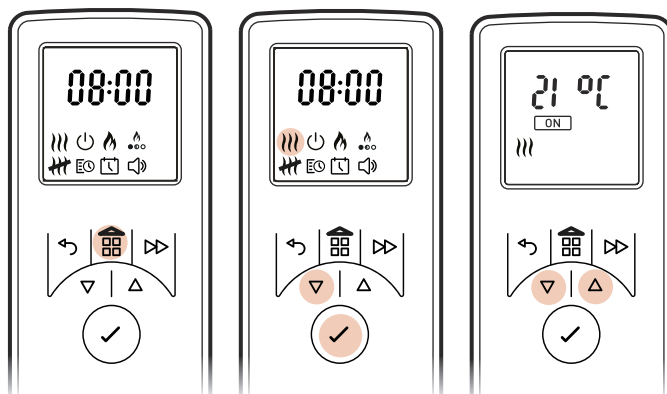

**TIDSSKJEMAMODUS** : Gir brukeren mest fleksibilitet. Fire tidsinnstillinger er tilgjengelige i løpet av dagen, og disse kan tilpasses for hver dag i uken.

### VELG OG STILLE INN ET TIDSSKJEMA.

Brukertimer – for å omprogrammere fabrikkinnstilt tidtakermoduser: med fjernkontrollen aktivert, naviger OPP/NED-knappen til brukertidaker

1. Trykk på Enter når  blinker
2. Trykk på  $\Delta$  når EDIT-ikonet blinker og trykk deretter på Enter  
\* Ukedager vises nå øverst på skjermen\*  
Dag 1 = mandag, dag 2 = tirsdag, dag 3 = onsdag, dag 4 = torsdag, dag 5 = fredag, dag 6 = lørdag, dag 7 = søndag
3. Trykk på  $\Delta$  for å navigere til ønsket dag og trykk Enter for å velge
4. P1 vil vises på skjermen
5. Trykk på Enter for å velge P1, eller for å navigere til P2, P3 eller P4 trykk  $\Delta$  og trykk Enter for å velge
6. PÅ vil vises
7. Trykk på  $\nabla$  eller  $\Delta$  for å justere PÅ timeinstilling, trykk på Enter for å bekrefte
8. Trykk på  $\nabla$  eller  $\Delta$  for å justere PÅ minuttinstilling, trykk på Enter for å bekrefte
9. Trykk på  $\nabla$  eller  $\Delta$  for å justere temperaturinstillingen, trykk på Enter for å bekrefte
10. AV vil vises
11. Trykk på  $\nabla$  eller  $\Delta$  for å justere AV timeinstilling, trykk på Enter for å bekrefte
12. Trykk på  $\nabla$  eller  $\Delta$  for å justere AV minuttinstilling, trykk på Enter for å bekrefte

Trykk Enter for å endre Program P2, følg trinn 5–12, Trykk på  $\Delta$  for å hoppe til P3

Trykk Enter for å endre Program P3, følg trinn 5–12, Trykk på  $\Delta$  for å hoppe til P4

Trykk Enter for å endre Program P4, følg trinn 5–12

For å kopiere nylig programmerte P1–P4 varmeprogrammer til andre dager, trykk og hold inne ADV-knappen til COPY vises og naviger OPP/NED-knappene til andre dager, mens dagen blinker, trykk og hold på ENTER-knappen for å lime inn, PASTE vises for å bekrefte innstillingen.

Trykk på TILBAKE-knappen til brukertimeskjermen vises, naviger OPP/NED-knappen for å blinke PÅ og trykk på ENTER for å bekrefte innstillingen for brukertimeren. Under denne innstillingen vil produktet slå seg av og på i den tiden du valgte.

For å slå av brukertimeren, aktiver fjernkontrollen ved å trykke på ENTER-knappen, varmerens AV-tid vises, trykk på MENU-knappen som går til startskjermen, naviger til  og trykk på ENTER, PÅ blinker, trykk på  $\nabla$  én gang mens AV blinker, trykk ENTER for å bekrefte. Nå er timeren slått AV, som bekreftes med en pipelyd.

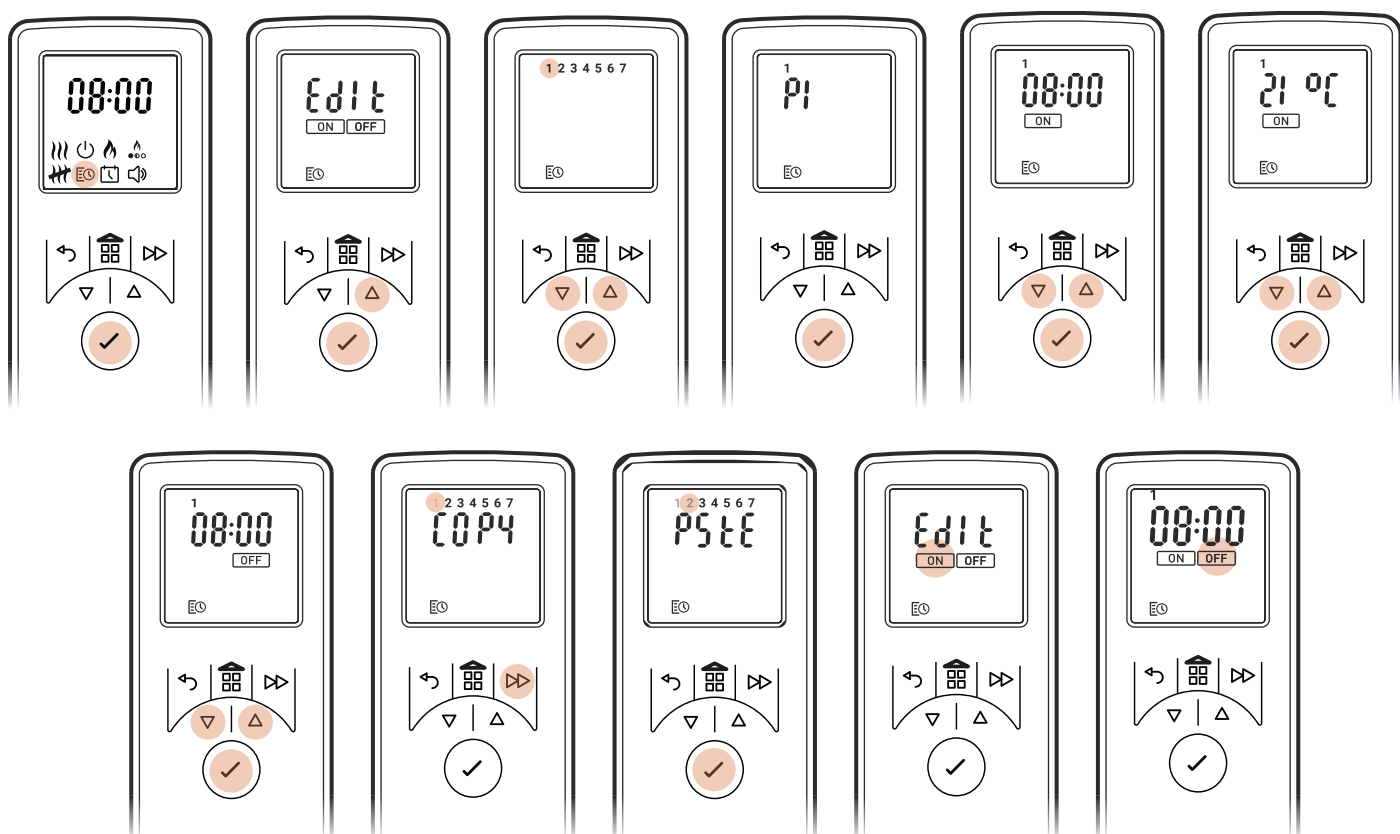





## TERMISK SIKKERHETSUTKOBLING

En termisk sikkerhetsutkobling er integrert i varmeviften for å forhindre skade på grunn av overoppheting. Dette kan skje hvis varmeuttaket er begrenset på noen måte. Hvis utkoblingen fungerer, koble varmeapparatet fra stikkkontakten og la det gå ca. 10 minutter før du kobler til igjen. Før du slår på varmeapparatet igjen, fjern eventuelle hindringer som kan begrense varmeuttaket, og fortsett deretter med normal drift.

## AVANSERTE MENYALTERNATIVER

Eco-håndsettet er utstyrt med avanserte menyalternativer for å forbedre produktfunksjonaliteten ytterligere. For tilgang: Trykk på menyen  for å gå til hjem-skjermen.

Trykk og hold menyen  og Avansert-knappen  samtidig i tre sekunder for å få tilgang til Avanserte menyalternativer. Bruk  eller  for å gå til ønsket meny og trykk på ENTER for å velge.

## RUNBACK-TIDTAKER

Produktet vil gå i standby etter angitt periode.

Velg PÅ ved å bruke  eller  (vil blinke) og Enter for å gå til tidtakermenyen.

Trykk på  eller  for å fremheve ønsket forhåndsinnstilt tidsperiode (30 min, 1 t, 1,5 t, 2 t, 4 t, 8 t) og ENTER for å velge.

Vil fremheves  på skjermen når den er aktiv.

## TILBAKESTILLINGSPUNKT

Maksimal temperaturinnstillingspunkt på produktet er 30 °C. Du har mulighet til å redusere dette innstillingspunktet.

## TILPASSBAR START

 Den innebygde elektronikken i dette apparatet har en lærefunksjon med hensyn til hvor lang tid det tar å varme opp et rom. Etter å ha lært hvor raskt det kan varme opp rommet ditt, kan apparatet slå seg på til rett tid for å få rommet opp til en behagelig temperatur når du ønsker det. For eksempel, hvis du står opp klokken 07.00, må du normalt gjette når du skal slå på oppvarmingen for at den skal forvarme rommet i tide. Avhengig av hvor kaldt det er ute, kan dette bety at rommet fortsatt er kaldt når du må ut av sengen, eller at det har vært varmt i en halvtime før det måtte være. Adaptiv start betyr at hvis du velger 21 °C kl. 07.00 vil varmeapparatet slå seg på nøyaktig når det må for å nå dette målet, kjøre i kortere perioder når været er mildt, og sørge for at rommet er godt og varmt om vinteren. Adaptiv startfunksjonen aktiveres automatisk når du bruker timermodus.

## FROSTBESKYTTELSE

Frostbeskyttelsesmodus forhindrer at rommet fryser. Varmeapparatet slår seg på hvis romtemperaturen faller under 7 °C.

Vil vise  på skjermen når den er aktiv.

## SKJERM FOR TEMPERATURENHETER

Brukeren kan endre enhetene for temperaturen (°C og °F). Bruk  eller  for å velge og ENTER for å bekrefte.

## FLAME CONNECT-APP

Peisen kan styres med Flame Connect-appen for mobilenheter. Appen er tilgjengelig for nedlasting til enheten din fra Google Play eller Apple App-butikk. Følg instruksjonene på skjermen for oppsett.

MERK: Peisen kan ikke betjenes med fjernkontrollen når appen er åpen på en mobilenhet.



## LAVT VANN-NIVÅ / PÅFYLLING AV VANNTANKENE

Når vanntankene er tømte og vannstanden i produktet begynner å bli lav, vil produktet blinke to ganger og pipe to ganger. Produktet vil fungere i ytterligere 15 minutter før det piper én gang og går over til lavvannsmodus. For produkter som drives med LED-aktivert drivstoffbrett, vil bare drivstoffbrettet forbli opplyst mens det er i lavvannsmodus. På dette tidspunktet kan produktet enten settes i standby-modus ved hjelp av fjernkontrollen eller Bluetooth-mottakeren, eller produktet kan etterfylles med vann. Etterfylling av vann vil føre til at produktet starter på nytt automatisk.

For å fylle på tanken, [åpne skuffen](#) og fjern vanntanken fra posisjonen på toppen av bunnpannen. Fyll vanntanken kun med vann fra springen. Tanken kan da byttes ut på toppen av bunnpannen. Hvis produktet ikke ble satt i standby-modus etter lavt vann-nivå, vil det starte på nytt automatisk etter ca. 20 sekunder med etterfylling.

# VEDLIKEHOLD

## GENERELLE TIPS

Bruk kun rent vann fra springen i dette apparatet. Se avsnittet Vannkvalitet og rengjøring for detaljer.

Sørg alltid for at apparatet er installert på en jevn overflate.

Hvis du ikke har tenkt å bruke apparatet på mer enn en uke, tøm vannet fra bunnpannen og vanntanken og tørk av bunnpannen. Når apparatet er installert, må du aldri flytte det eller legge det ned på ryggen uten at vannet er tømt fra bunnpannen.

## RENGJØRING

**ADVARSEL:** Trykk alltid bryter «A» til «AV» (0)-posisjon (Fig 9) og koble fra strømforsyningen før du rengjør peisen.

Vi anbefaler at man rengjør følgende komponenter én gang i uken, spesielt i områder med hardt vann:

Tanklokk og tetning (Fig 8), dyse (Fig 16), transduser (Fig 17), bunnpanne (Fig 18) og luftfilter (Fig 19).

For generell rengjøring, bruk en myk, ren støvtørker – bruk aldri skuremidler.

For å fjerne opphopning av støv eller lo, bør det myke børstefestet på en støvsuger av og til brukes.

## BUNNPANNE

1. Åpne skuffen og trykk bryteren «A» til posisjonen «AV» (0). (Fig 9)
2. Fjern vanntanken fra posisjonen på toppen av bunnpannen.
3. Koble fra den elektriske kontakten til transduserne, plassert på høyre side av bunnpannen. (Fig 14).
4. Det er to oransje klips som holder dysen nede på bunnpannen; en på venstre side og en på høyre side av dysen. På venstre side trykker du inn klipsen med den ene hånden og løfter dysen ut av klipsen med den andre. Gjenta dette for høyre side (Fig 15). Munnstykket kan nå løftes opp og legges tilside (Fig 16).
5. Løft bunnpanne forsiktig opp (Fig 17), og pass på å holde den vannrett for ikke å søle vann. Legg bunnpannen i vasken.
6. Tøm sumpen forsiktig inn i vasken, og vær oppmerksom på at transduseren (Fig 17) holdes på plass av en festeklips.
7. Hell en liten mengde oppvaskmiddel i bunnpannen, og bruk en myk børste, rengjør forsiktig alle overflater og rengjør forsiktig transduseren inkludert kjeglen og metallskivene som er plassert i den øvre rillede overflaten.
8. Når den er rengjort, skyll bunnpannen grundig med rent vann for å fjerne alle spor av oppvaskmiddel.
9. Rengjør dysen med en myk børste og skyll grundig med vann.
10. Reverser trinnene 1–6 ovenfor for å sette sammen igjen.

## TRANSDUSER

Transduseren er en forbruksvare og må kanskje skiftes ut over tid, avhengig av bruken. Erstatnings -transdusere kan kjøpes fra forhandleren vår. Transduseren festes i bunnpannen med en plastklips (Fig 17).

Hvis du trenger å bytte ut transduseren:

1. Følg trinnene 1–5 i avsnittet RENGJØRING – avsnitt for bunnpanne under «Vedlikehold» for å få tilgang til transduseren.
2. Trykk klipsen tilbake og løft transduseren oppover ut av holderen.
3. Plasser den nye transduseren inn i bunnpannen, og pass på at kabelen ikke sitter over kjeglen.
4. Reverser trinnene ovenfor for å sette sammen dysen og bunnpannen igjen.

## LUFTFILTER

1. Åpne skuffen for å få tilgang til luftfilteret på baksiden av modulen.
2. Skyv luftfilteret forsiktig oppover fra plastholderen. (Fig 19)
3. Skyll forsiktig med vann i vasken og tørk med stoffhåndkle.
4. Skift filteret og pass på at det grove sorte filteret vender utover.
5. Skift ut drivstoffbrettet.

## DYSEINNSATSER

Dyseinnsatser er levert og montert i dyseåpningen. Disse brukes til å endre profilen til flammeeffekten, men kan fjernes hvis en annen flammeprofil er foretrukket. For å fjerne, løft opp de to små D-formede kranene for å løsne innsatsen, så kan den trekkes ut.

Alternative blokkeringsinnsatser er også levert for å sperre av deler av flammen. For å tilpasse dem, fjern først de eksisterende innsatsene. Knekk blokkeringsinnsatsene til ønsket lengde og plasser dem i dyseåpningen på ønsket sted. Sørg for at innsatsene er i riktig posisjon før du skyver ned for å klikke på plass. Se Fig. 13 for ytterligere detaljer.

## FEILSØKING

Produktet er designet for å fremheve spesielle feil ved å blinke med de innebygde LED-lysene. Lysene vil blinke et antall ganger tilsvarende feilen som oppstår. Se tabellen nedenfor for forklaring av feilene.

Symptom	Årsak	Korrigerende handling
Produktet fungerer ikke.	Feil på elektrisk tilkobling Produktet er ikke slått på	Sørg for at produktet har en fungerende elektrisk tilkobling. Sørg for at vippebryteren er på (Fig 9A)
Produktet fungerer ikke. Det er kun drivstoffbrettet som fungerer.	Lavt vannivå vises Produktet er ikke i vater	Fyll på vanntanken(e) til produktet. Se «Fylle på vanntankene» ovenfor. Sørg for at apparatet er installert på en jevn overflate.
LED-en blinker to ganger og produktet piper to ganger	Produktet nærmer seg lavt vannivå	Fyll på vanntanken(e) til produktet. Se «Fylle på vanntankene» ovenfor.
Produktet fungerer ikke. LED-lysene blinker kontinuerlig to ganger hvert 8. sekund	Lavt vannivå vises	Fyll på vanntanken(e) til produktet. Se «Fylle på vanntankene» ovenfor.
Produktet fungerer ikke. LED-lysene blinker kontinuerlig tre ganger hvert 8. sekund	Tiden fra maksnivå til minimumnivå er for kort. Motstridende vannstandsavlesninger (min- og maksnivå leses av samtidig.)	Sørg for at bunnpannen ikke har lekkasje. Sørg for at flottørene beveger seg fritt inne i bunnpannen. Sørg for at produktet er i vater.
Produktet fungerer ikke. LED-lysene blinker kontinuerlig fire ganger hvert 8. sekund	Fylletiden fra min til maks nivå er overskredet	Fyll på vanntanken(e) til produktet. Se «Fylle på vanntankene» ovenfor.
Produktet fungerer ikke. LED-lysene blinker kontinuerlig hvert 8. sekund	Deteksjon av flom	Slå av produktet og vanntilførselen. Kontakt forhandleren din for hjelp.
Liten eller ingen damp	Transduseren fungerer ikke som den skal Tranduseren er skitten Transduseren er ikke riktig plassert i bunnpannen Viften er blokkert Dysen er ikke plassert riktig på bunnpannen Dysen er blokkert	Kontroller funksjonen til transduseren Rengjør bunnpannen og transduseren grundig Slå av produktet, ta dysen ut av bunnpannen og sørg for at transduseren er riktig montert i bunnpannen Fjern luftfilteret og rengjør. Sørg for at det er plassert tilbake i produktet på riktig måte. Sørg for at dysen sitter riktig på bunnpannen Rengjør bunnpannen, transduseren og dysen grundig
Flammeeffekten har for mye damp.	Flammeeffektinnstillingen er for høy	Skru ned flammeeffekten. Gi produktet tid til å tilpasse seg den nye innstillingen
Bluetooth-mottakeren har sluttet å fungere	Løs tilkobling	Sjekk tilkoblingen til mottakeren (Fig 12)
Fjernkontrollen har sluttet å virke	Problem med Bluetooth-rekkevidde Bluetooth-mottakerforbindelsen er løs Fjernkontrollbatteriene må skiftes ut	Sjekk plasseringen av Bluetooth-mottakeren. Pass på at den ikke er innkapslet i metall eller betong. Sjekk tilkoblingen til mottakeren (Fig 12) Bytt ut med nye batterier av samme type.

# TILLEGGSINFORMASJON

## ETTERSALGSSERVICE

Produktet ditt er garantert i to år fra kjøpsdatoen. Innenfor denne perioden forplikter vi oss til å reparere eller bytte dette produktet gratis (unntatt transduserplater og avhengig av tilgjengelighet) forutsatt at det har blitt installert og brukt i samsvar med disse instruksjonene. Rettighetene dine under denne garantien kommer i tillegg til lovbestemte rettigheter, som igjen ikke påvirkes av denne garantien.

For førstegangshjelp og støtte, kontakt først forhandleren som apparatet ble kjøpt fra. Sørg for at du har modellreferansen og serienummeret til apparatet tilgjengelig ved spørsmål. Disse tallene er tilgjengelige på etiketten til apparatet (se Fig. 10A).

For ytterligere informasjon, gå til [www.dimplexfires.com](http://www.dimplexfires.com)

## RESIRKULERING



Ved slutten av det elektriske produktets levetid skal det ikke kastes sammen med husholdningsavfallet. Resirkuler der det er mulig. Forhør deg med de lokale myndighetene eller forhandleren for resirkulering i området ditt.

## PATENT / PATENTSØKNAD

Produkter innenfor Optimyst-serien er beskyttet av ett eller flere av følgende patenter:

Storbritannia GB2460259B, GB2475794B, GB2418014, EP2029941, GB2436212, GB2402206B

USA US8413358, US8136276, US7967690, US857408

Russland RU2434181

Europa EP2029941, EP2315976, EP1787063 (A1), EP2388527, EP2029941,

Kina CN101883953A, CN102105746A, CN101057105 (A), CN101438104

Australia AU2009248743A1, AU2007224634

Canada CA2725214, CA2579444, CA2645939

Sør-Afrika ZA2008/08702

Mexico MX2008011712

Sør-Korea KR101364191

Japan JP5281417, JP5496291

Brasil BRP10708894

India 4122/KOLNP/2008

New Zealand NZ571900

Fig.1

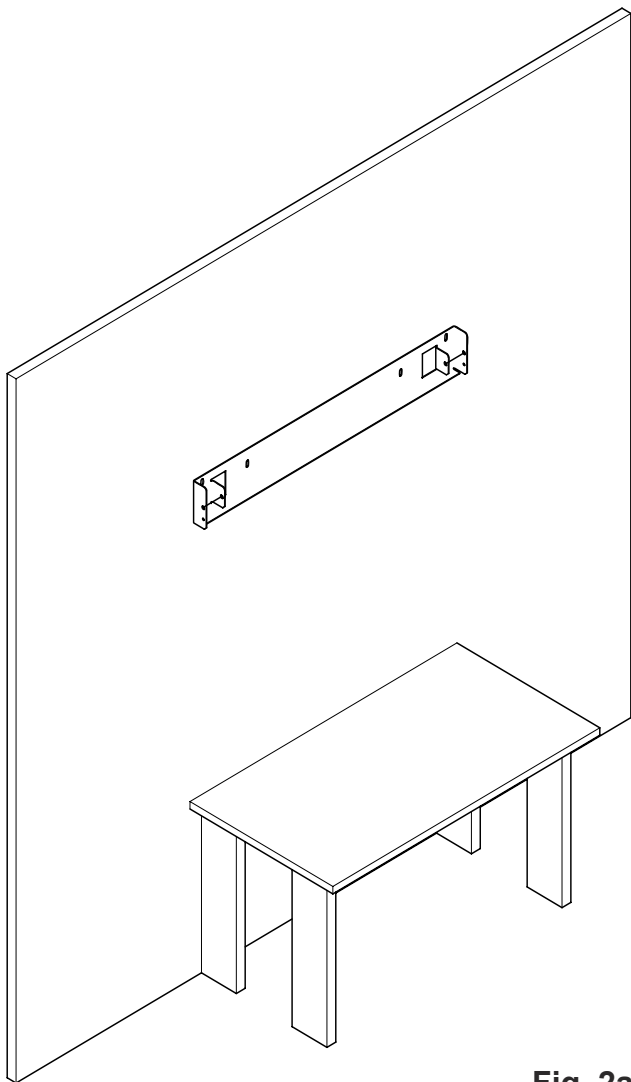
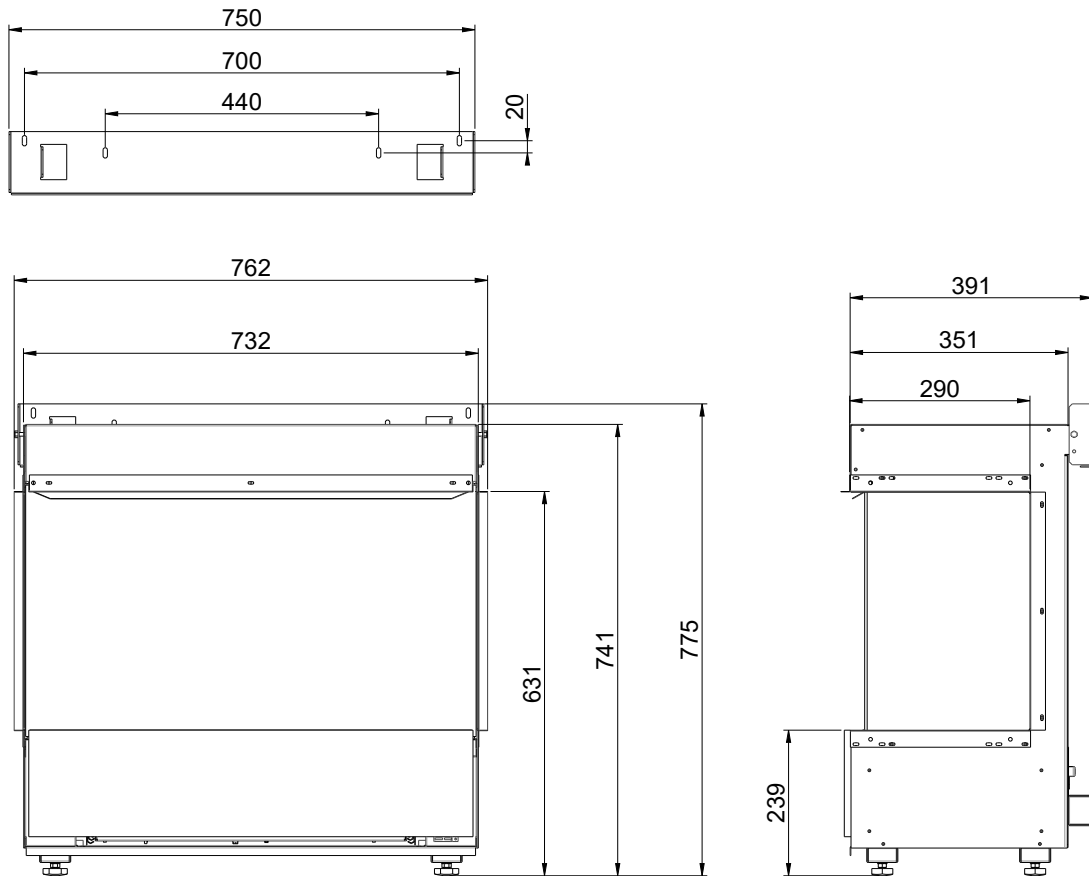

Fig. 2a

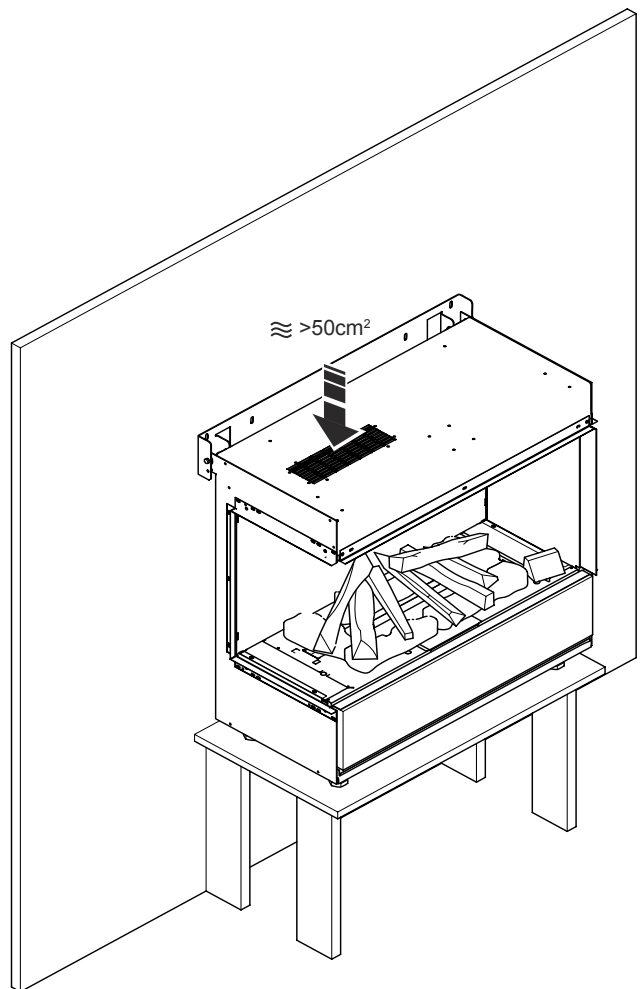

Fig. 2b

Fig. 2c

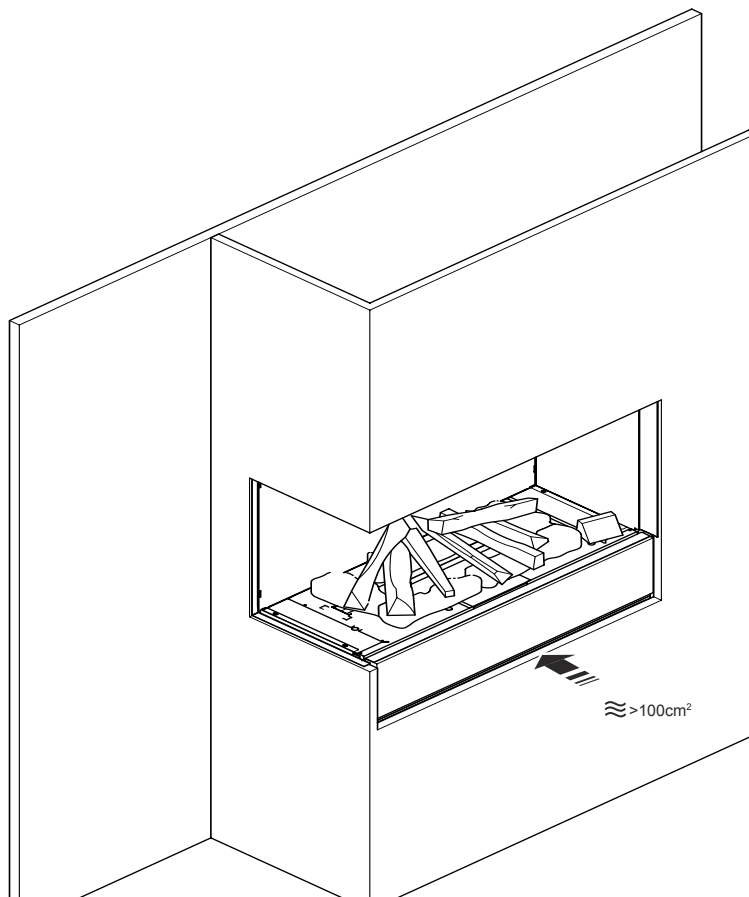

Fig. 3a

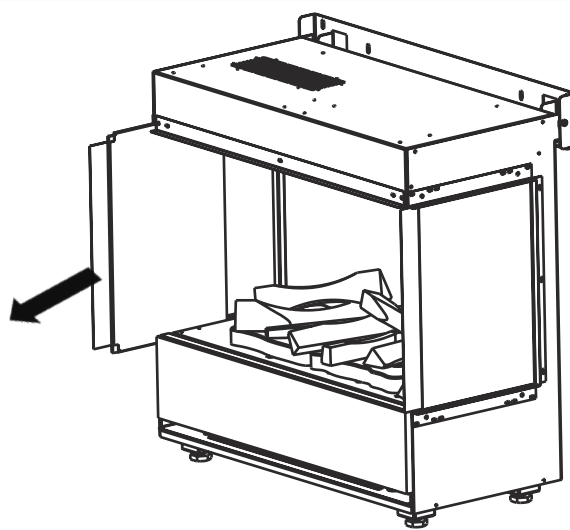

Fig. 3b

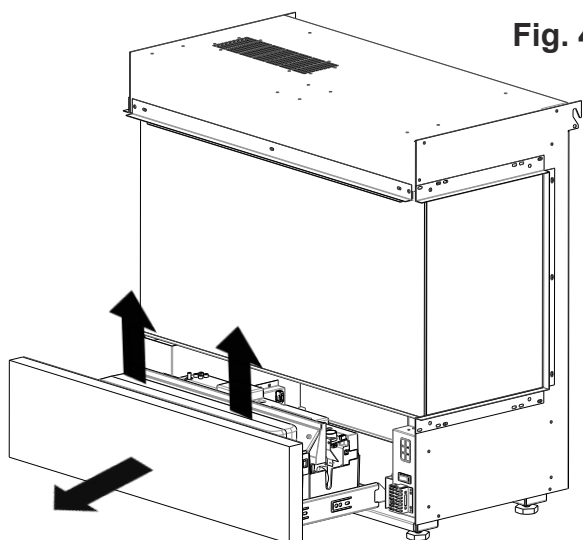

Fig. 4

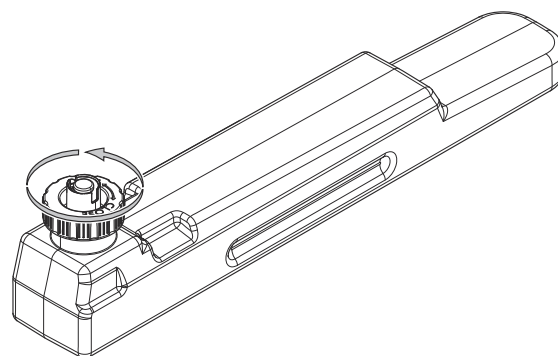

Fig. 5



Fig. 6

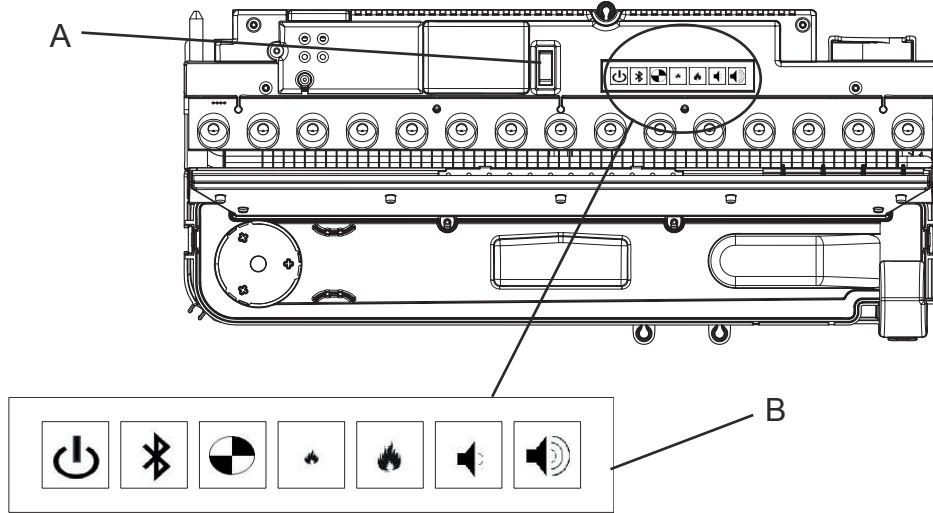

Fig. 7

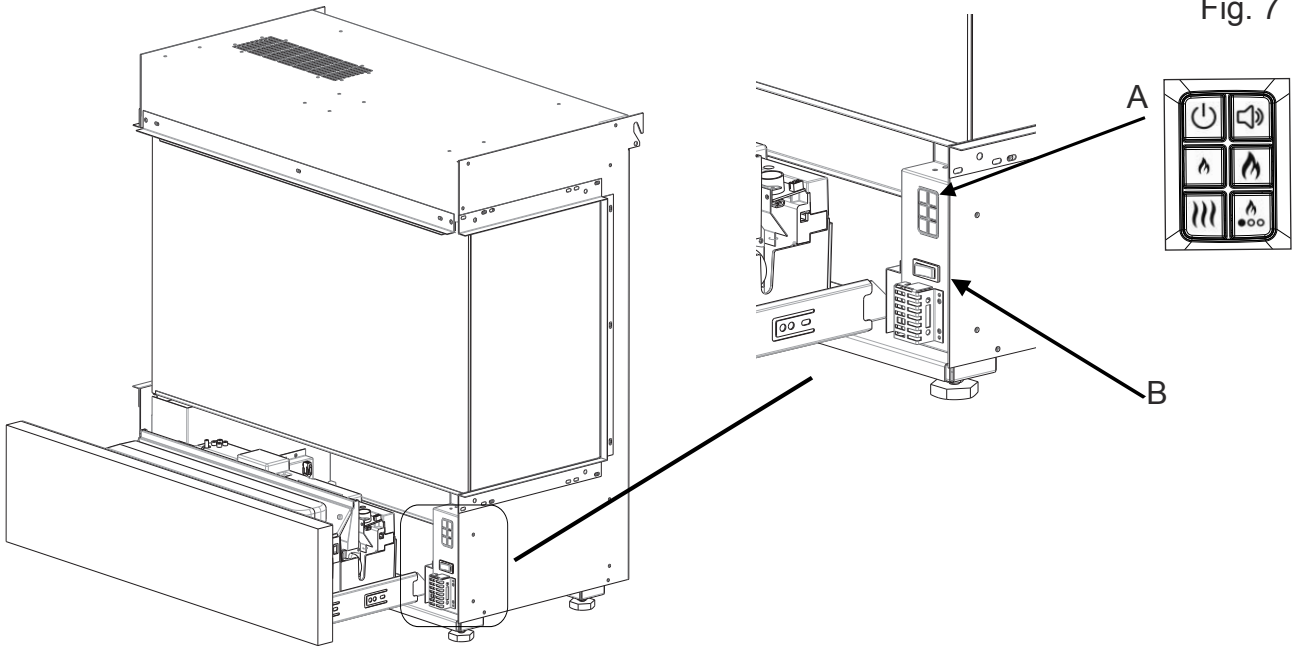

Fig 9

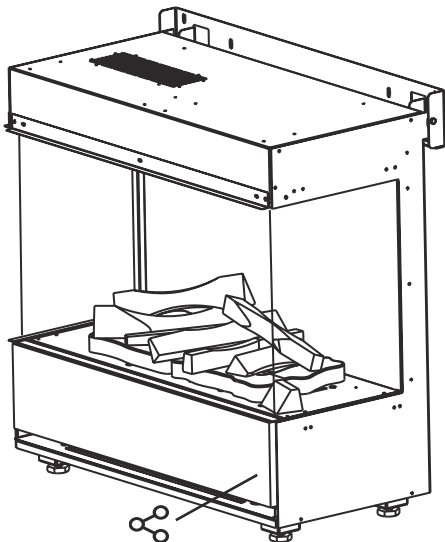
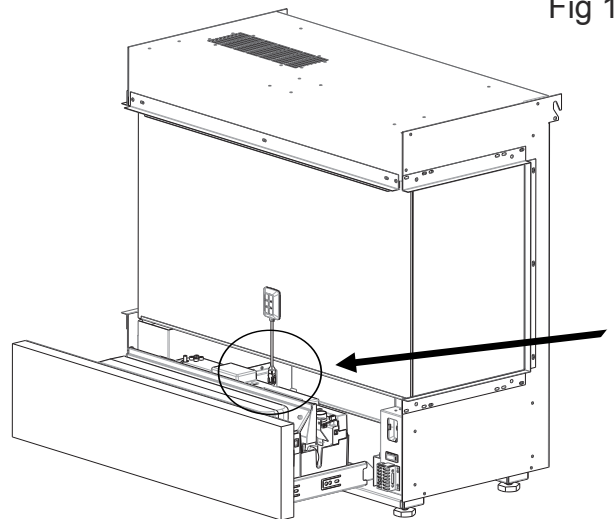

Fig 10



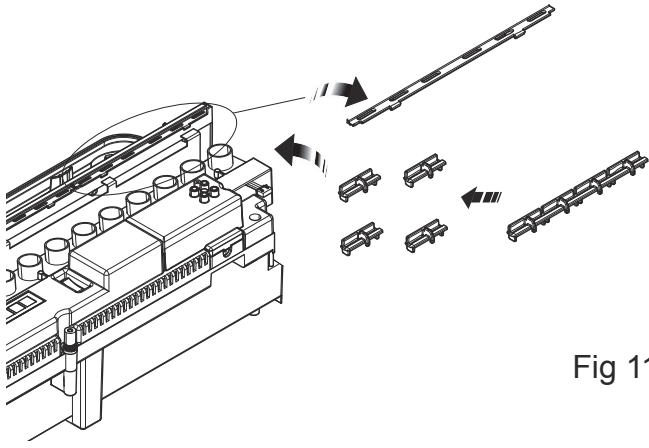

Fig 11

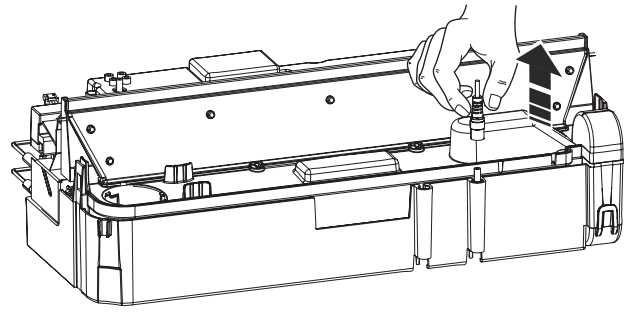

Fig 12

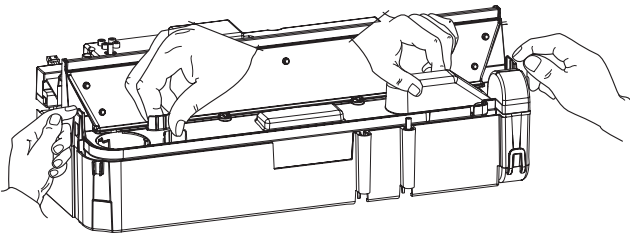

Fig 13

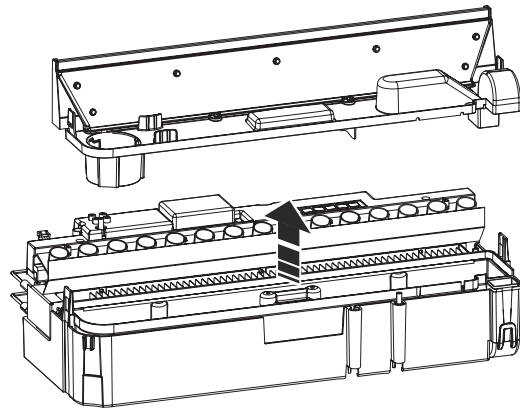

Fig 14

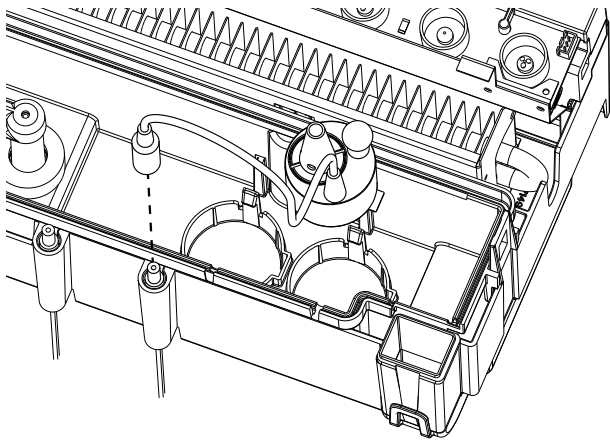

Fig 15

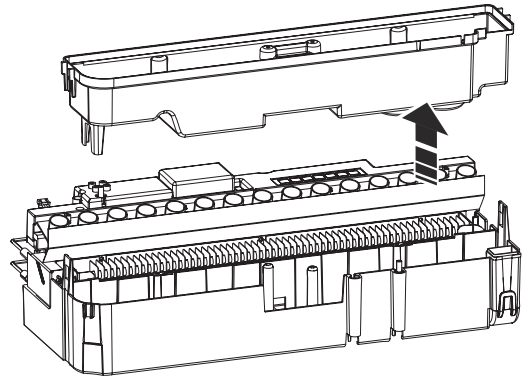

Fig 16

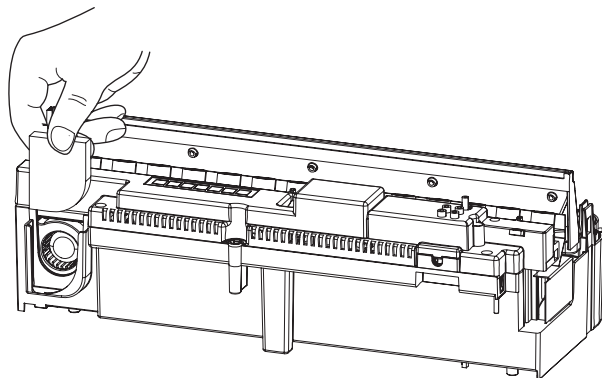

Fig 17